

კვანძი N3 1:30

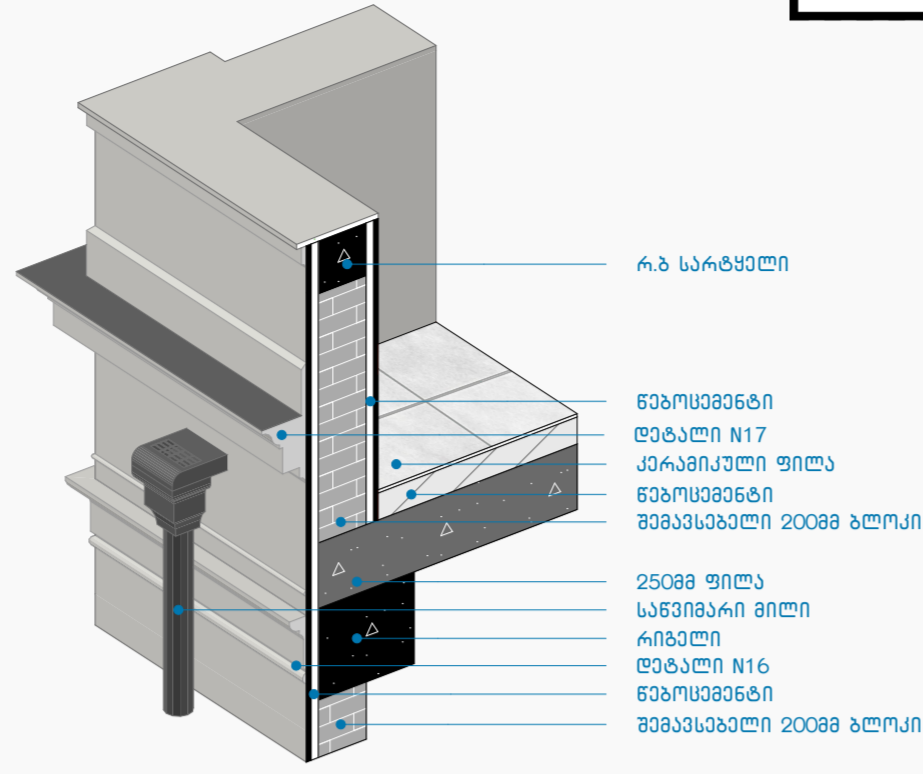

კვანძი N1 1:25

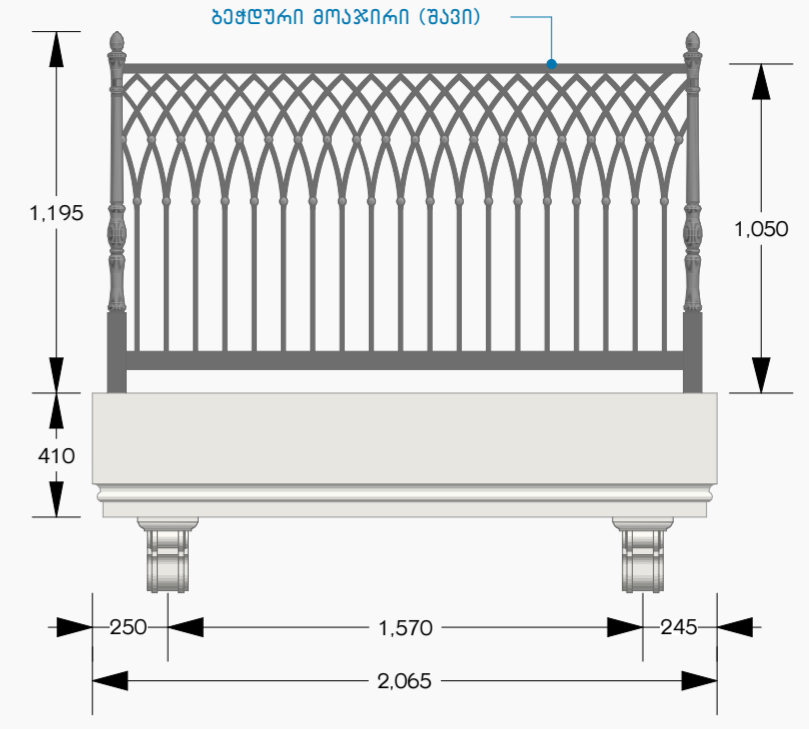

კვანძი N2 1:25

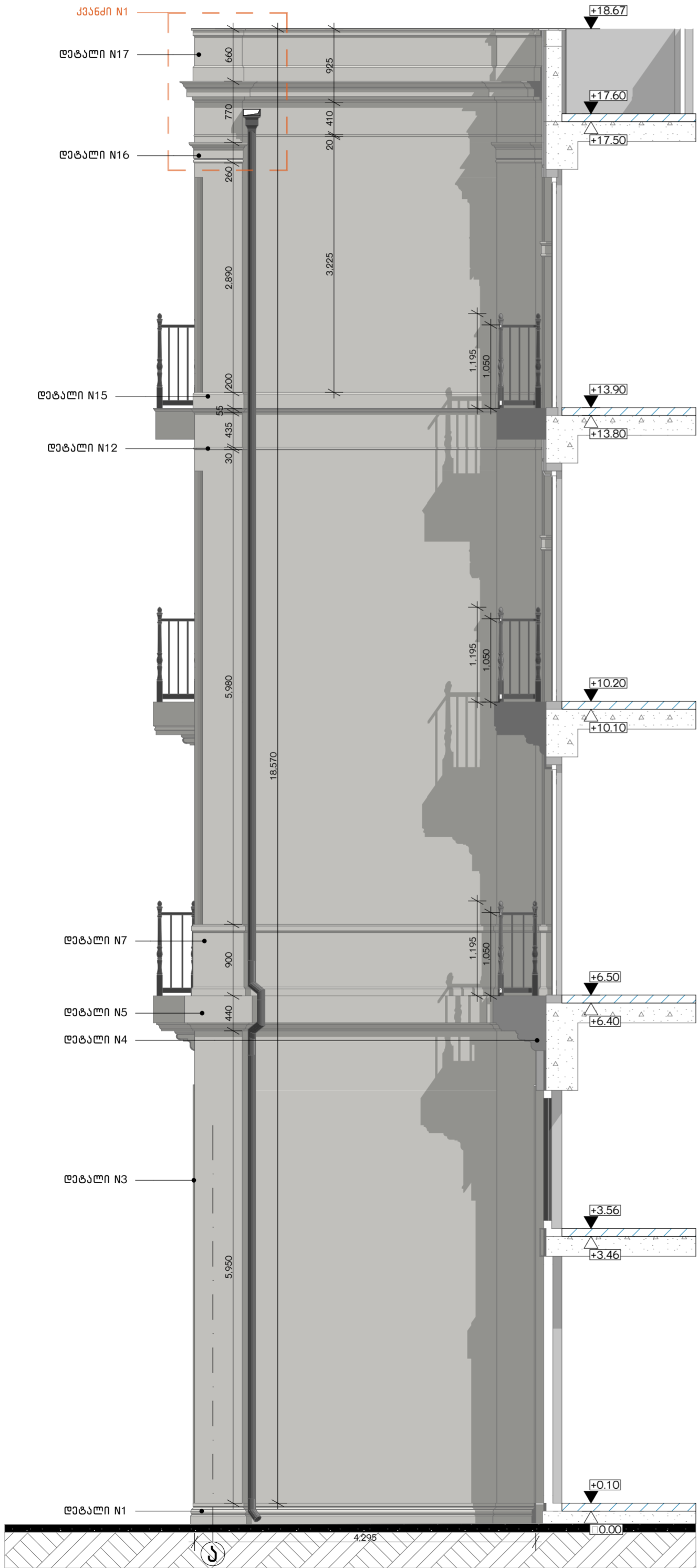

ფასადი 1-8 ლიქებში / ფ-2 1:50

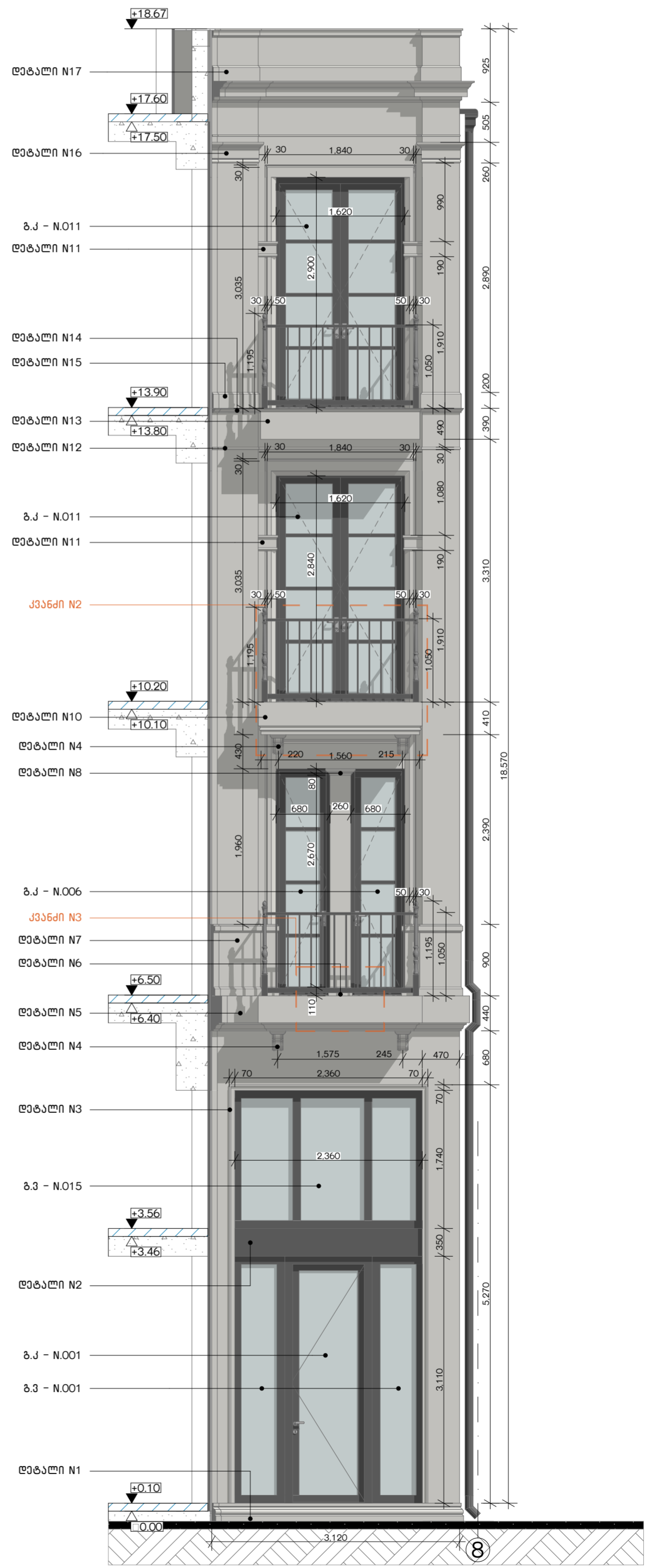

ფასადი 1-8 ლიქებში / ფ-1 1:50

შენიშვნა: ყველა ღირებულება მოცემულია მოპირკეთებისა და ღირებულების სუფთა ზომების იხილეთ კარ-ფანჯრის კლასიფიკაციის კლასიფიკაციის მიხედვით.



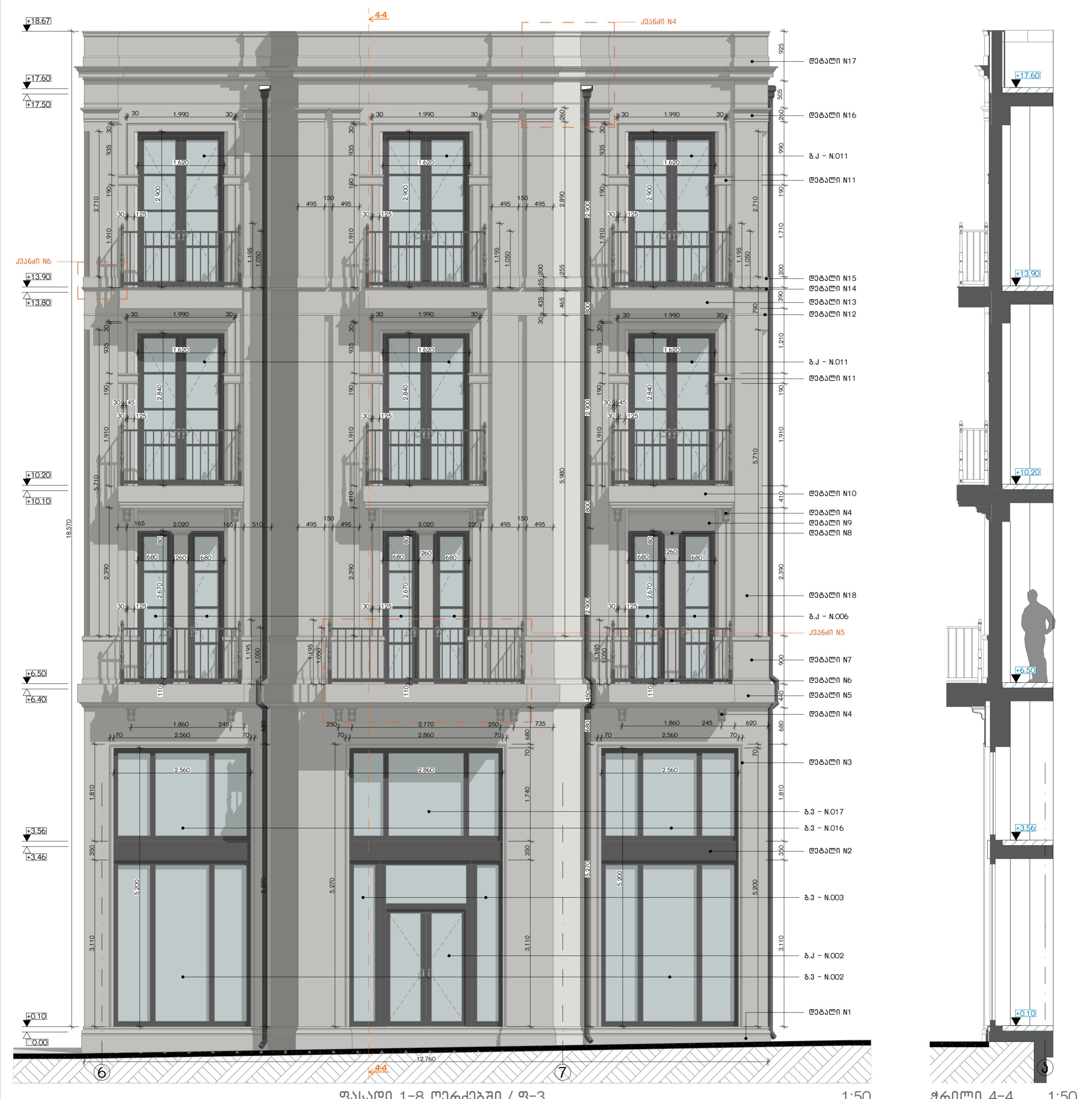
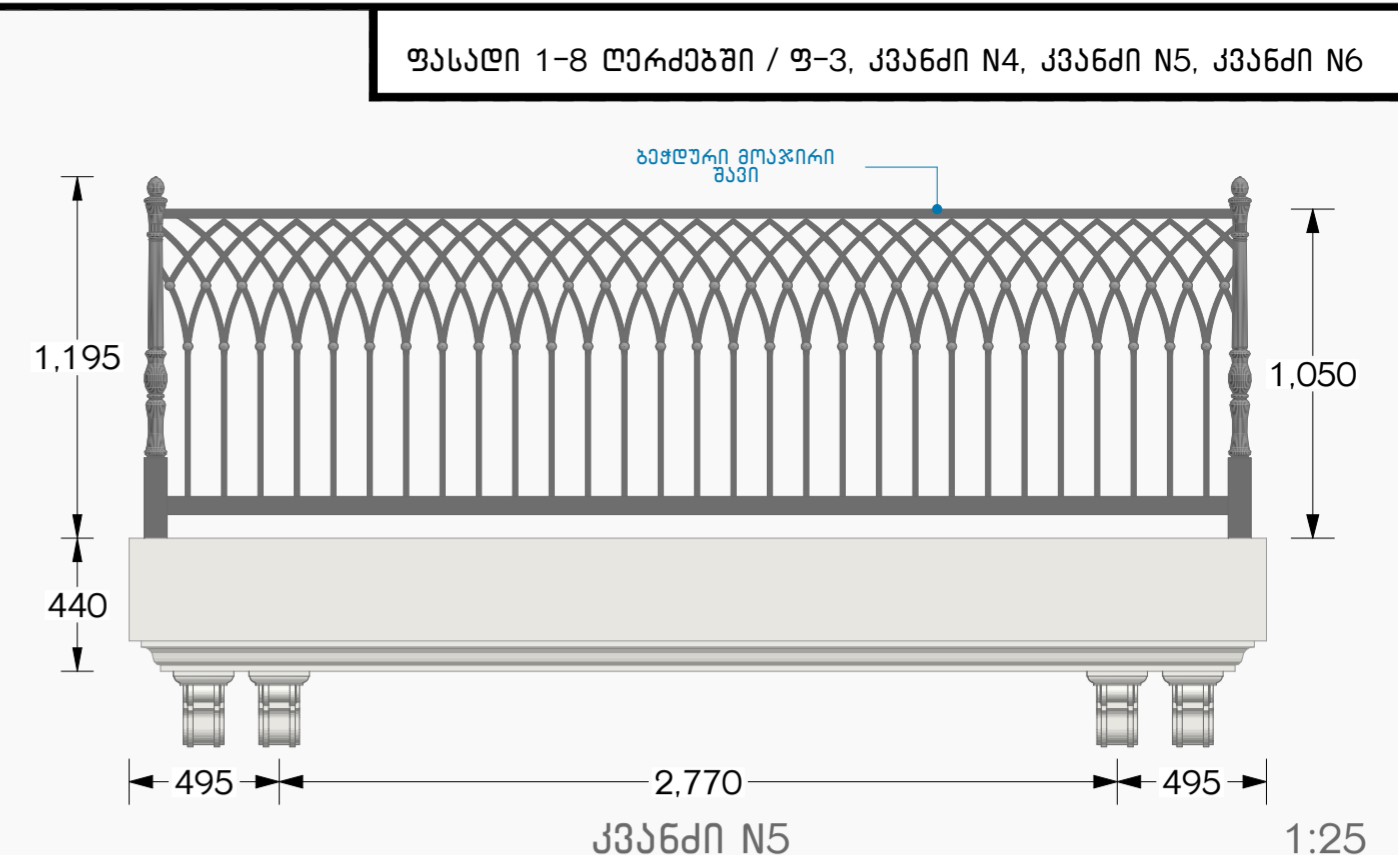
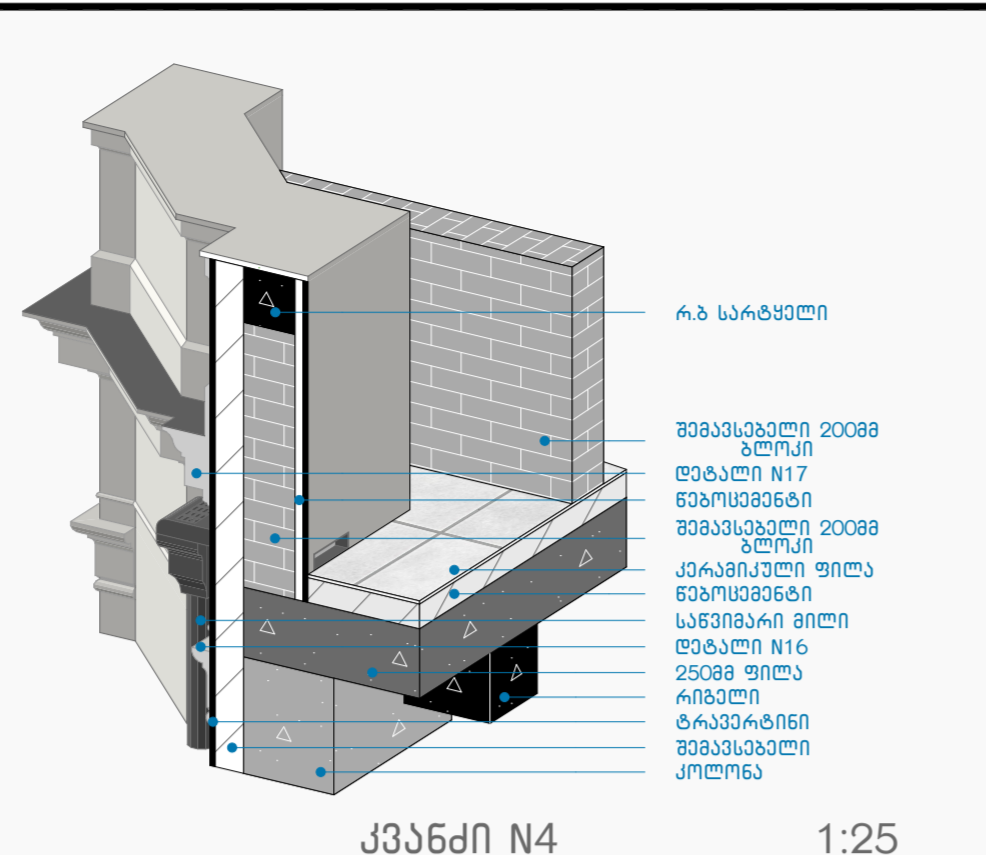
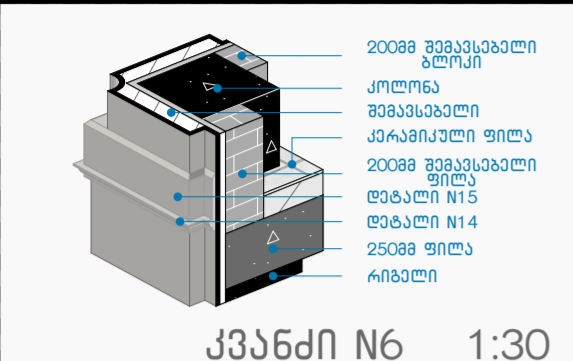



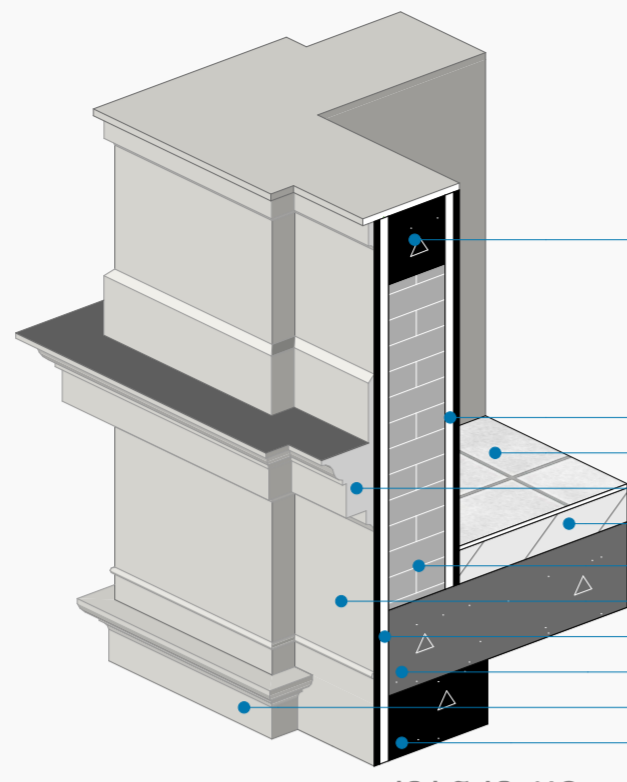
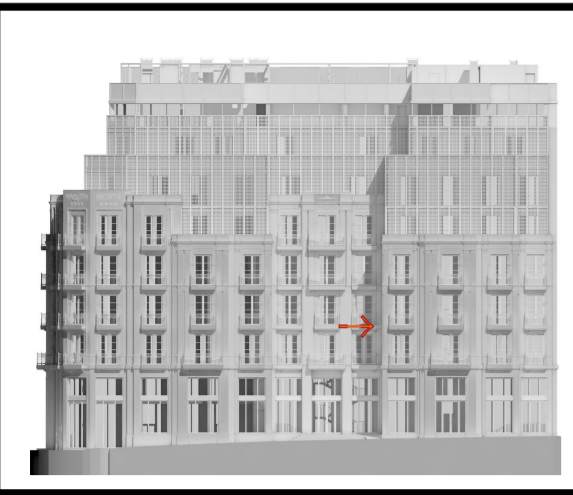

- რ.ბ სარტყელი
- შეგვსებალი კარამიკული ფილა
- ღებალი N17
- შეგვსებალი 200მმ შეგვსებალი ბლოკი
- ტრაპერტინი
- წებოსამენტი 250მმ ფილა
- ღებალი N16
- რიგელი

კვანძი N9 1:20

ფასადი 1-8 ლერძებში / ფ-4, კვანძი N7, კვანძი N8, კვანძი N9, კვანძი N10

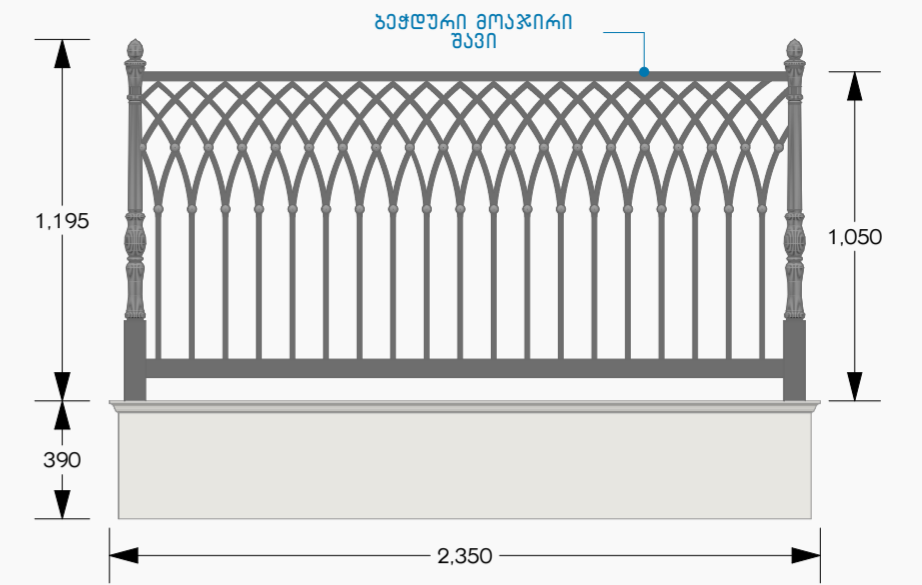

კვანძი N10 1:25

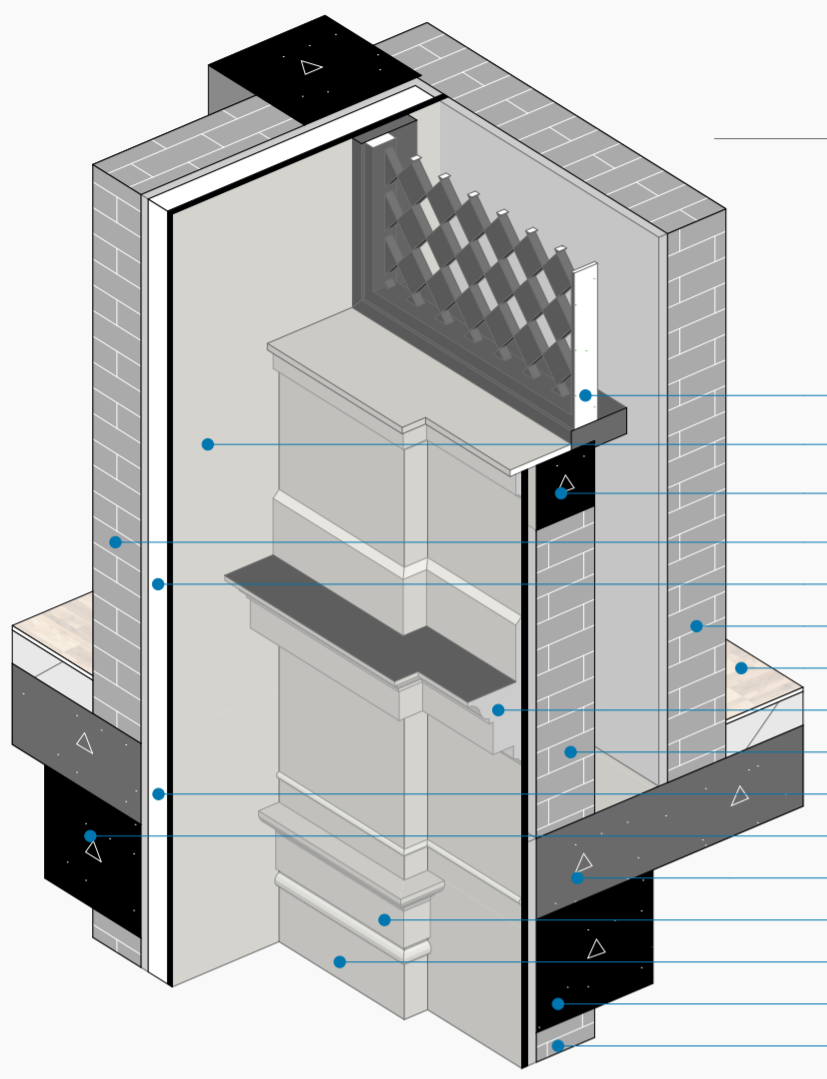

- პარფორირებული კანელი
- ტრაპერტინი
- რ.ბ სარტყელი
- 200მმ შეგვსებალი ბლოკი
- შეგვსებალი 200მმ შეგვსებალი ბლოკი
- კარამიკული ფილა
- ღებალი N17
- 200მმ შეგვსებალი ბლოკი
- შეგვსებალი რიგელი
- 250მმ ფილა
- ღებალი N16
- ტრაპერტინი
- რიგელი
- 200მმ შეგვსებალი ბლოკი

კვანძი N8 1:20

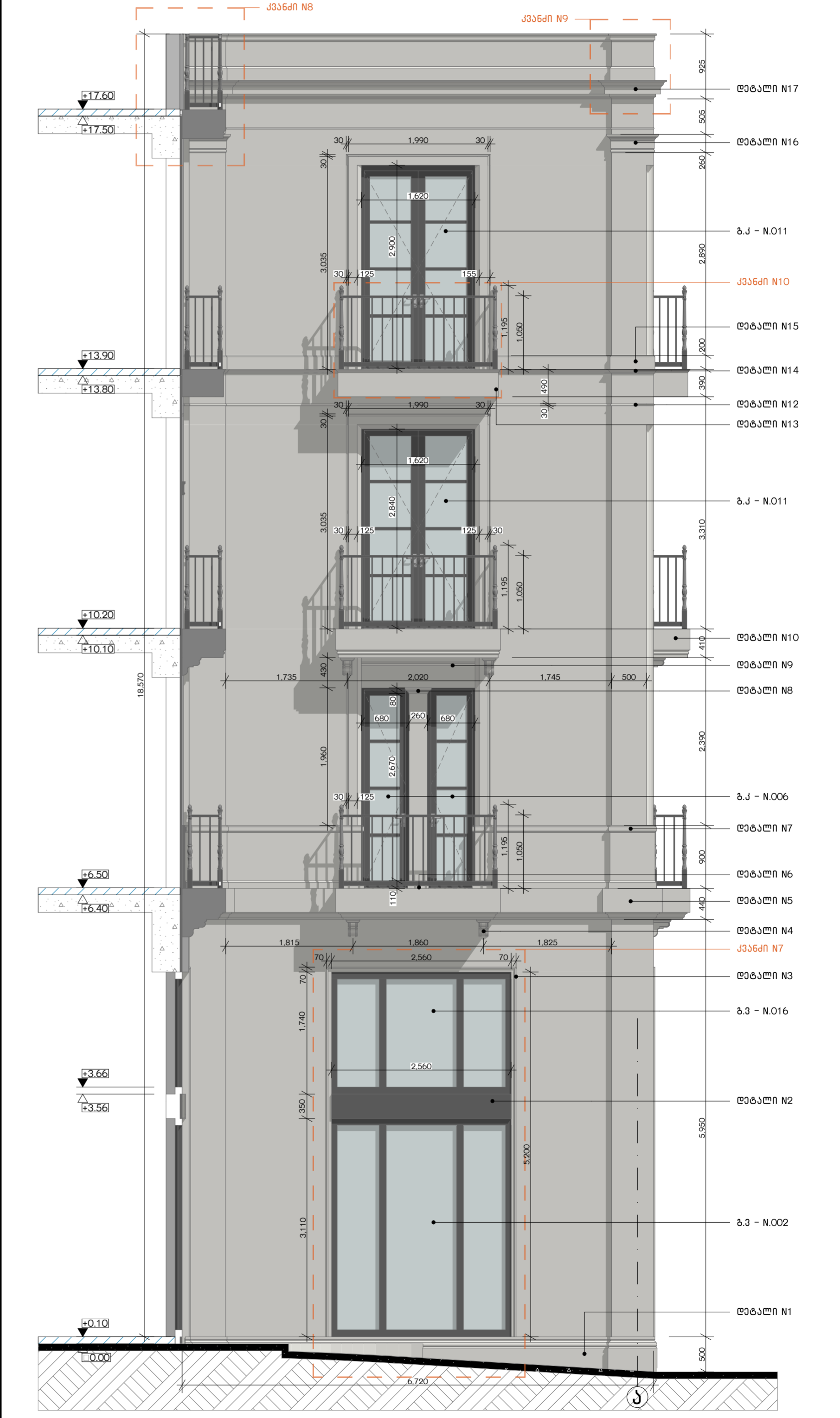

ფასადი 1-8 ლერძებში / ფ-4 1:50

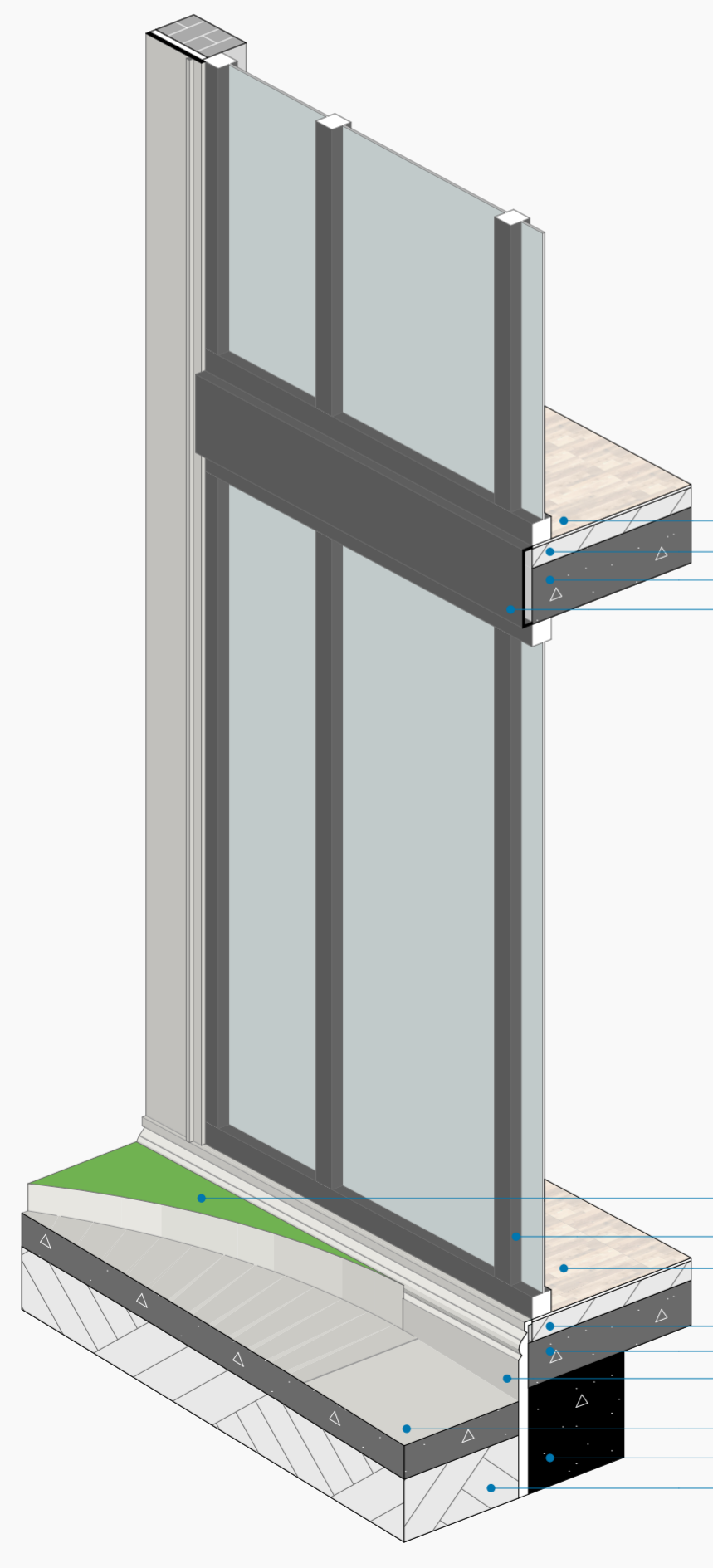

- პარკეტი
- წებოსამენტი 250მმ ფილა
- ღებალი N2
- ბაზენაგა
- ბ.ბ - N.002
- პარკეტი
- წებოსამენტი 250მმ ფილა
- ღებალი N1
- პანდური რიგელი
- მიწა

კვანძი N7 1:25



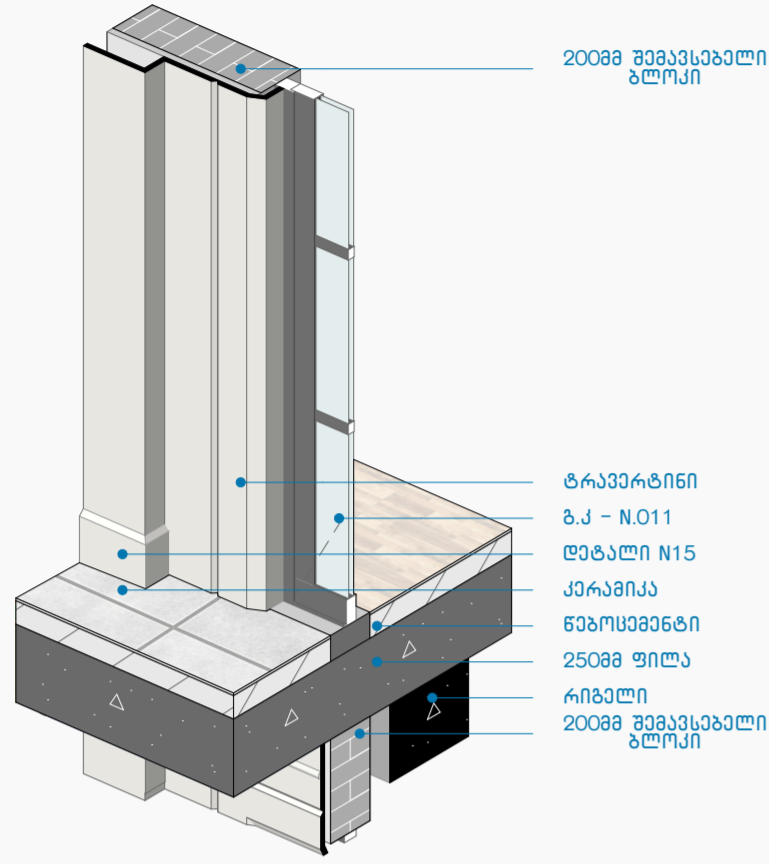

კვანძი N13 1:25

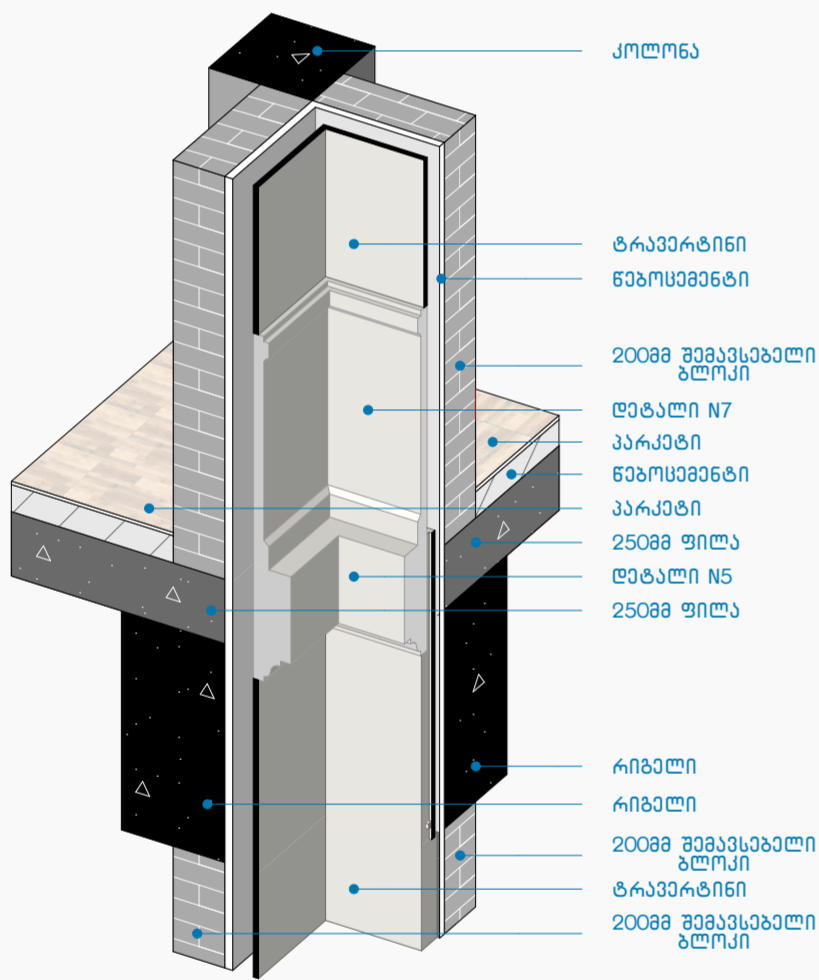

კვანძი N12 1:25

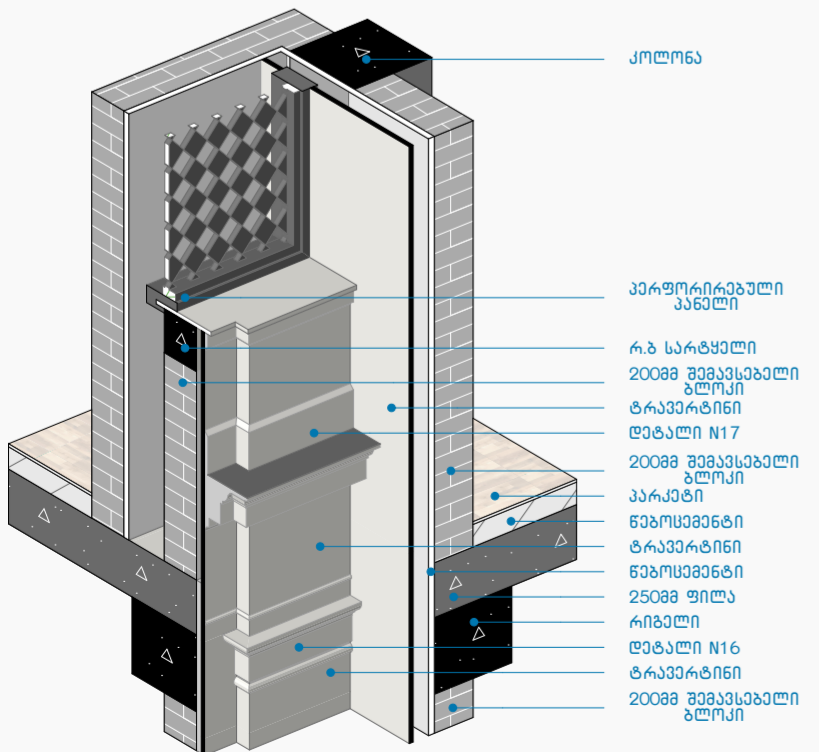

კვანძი N11 1:30



ფასადი 8-1 ლარქაში / ფ-5 1:50

შენიშვნა: ყველა ღირებულება მოცემულია მოპირკეთებლისათვის. ღირებულების სუფთა ზომები იხილეთ კარ-ფანჯრის კლასიფიკაციაში



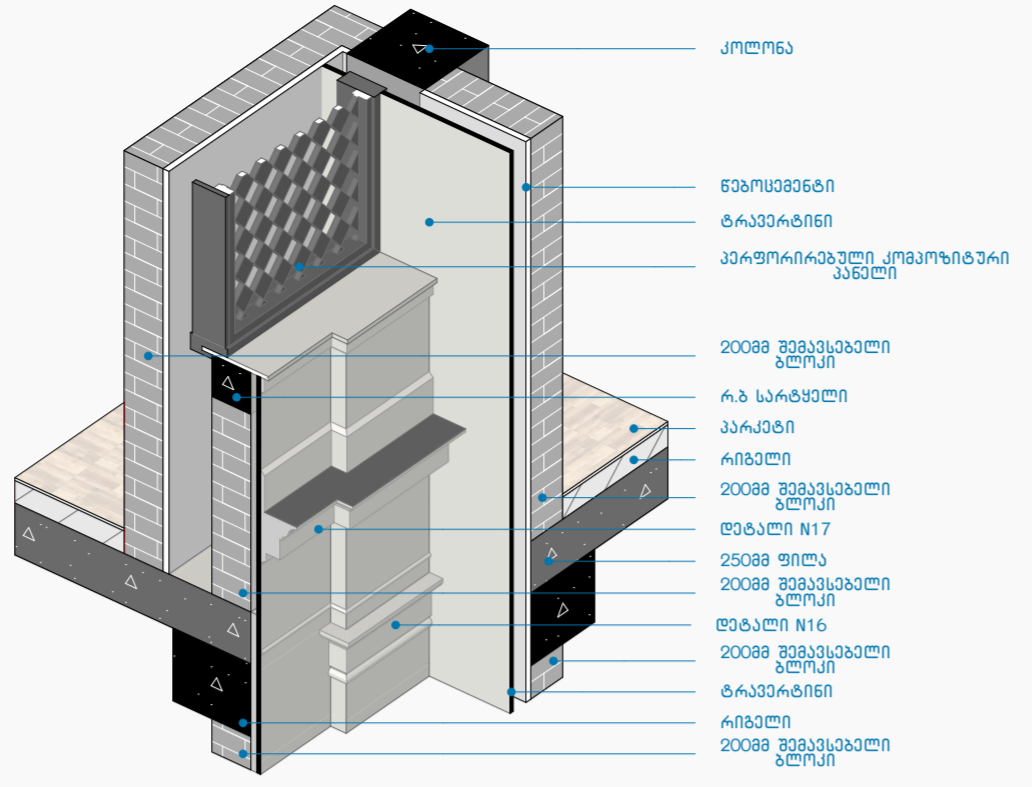

კვანძი N14 1:30

ფასადები 1-8 ღებობი / ფ-6, ფასადი 1-8 / ფ-7, კვანძი N14, კვანძი N15

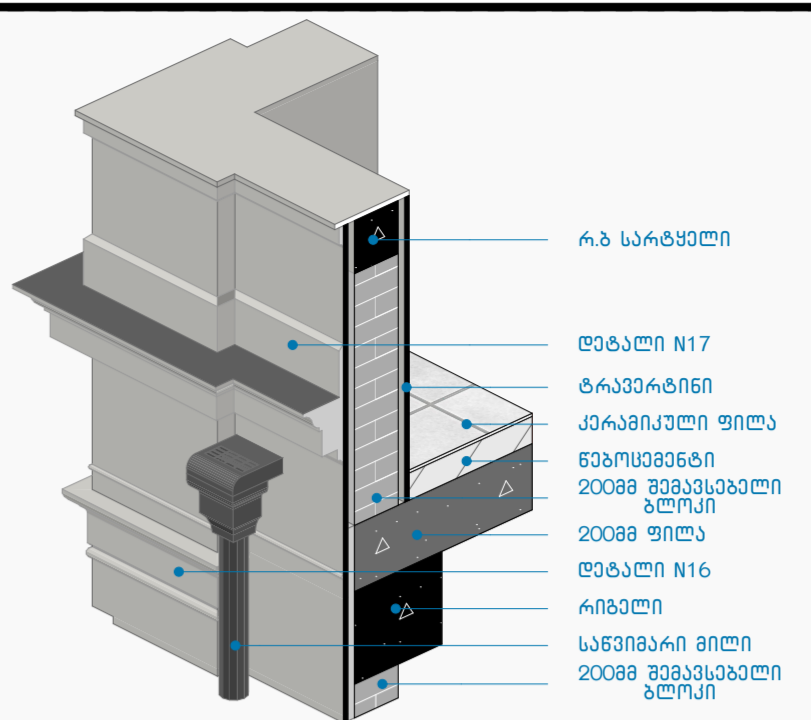

კვანძი N15 1:25

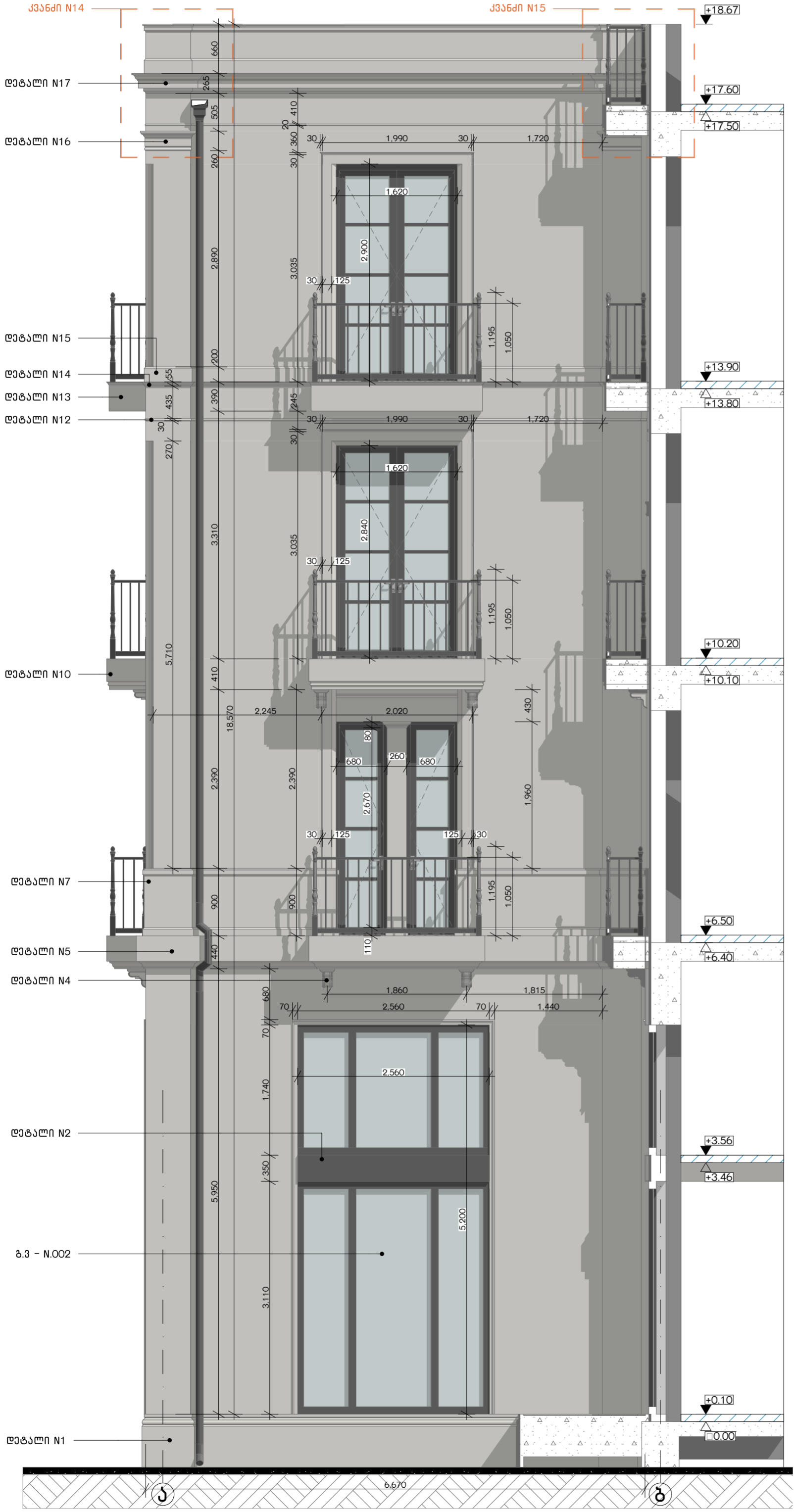

ფასადები 1-8 ღებობი / ფ-6 1:50

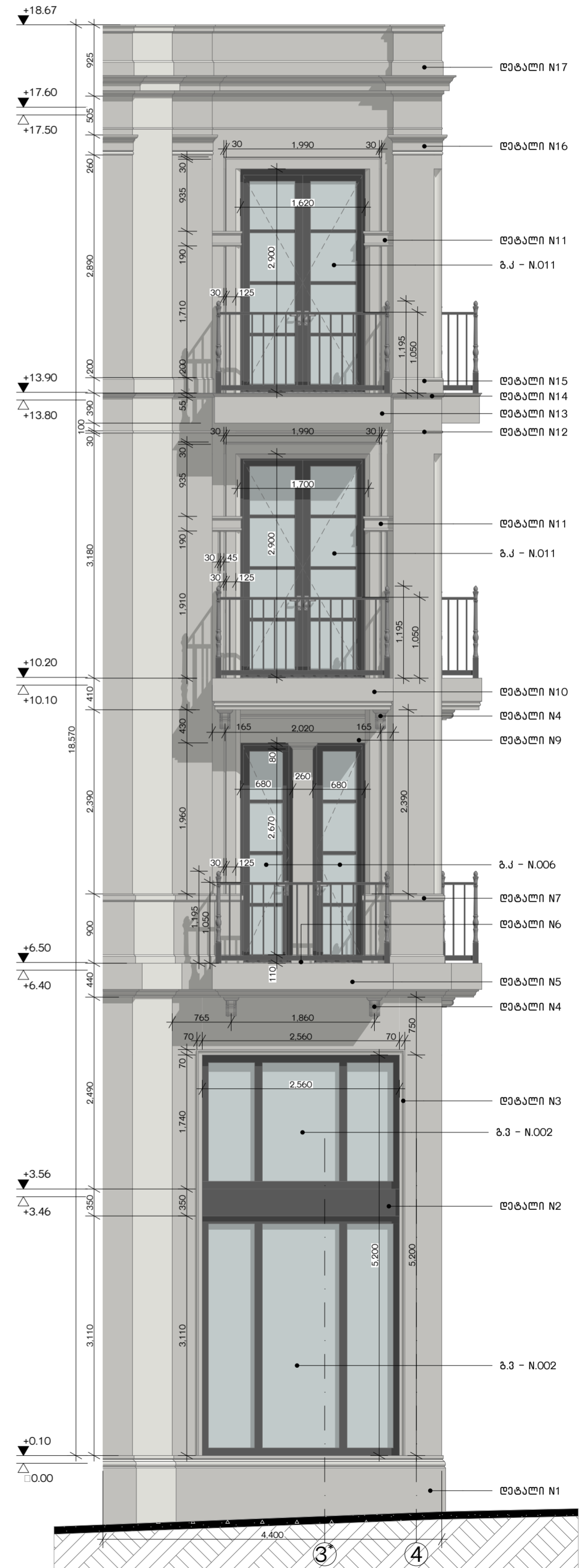

ფასადი 1-8 / ფ-7 1:50

შენიშვნა: ყველა ღებობის ზომა მოყვებულია მოპირკეთებლიდან. ღებობის სუფთა ზომები იხილეთ კარ-ფანჯარის კლასიფიკაციაში

<b>Architectonics</b> ქვემო: ა.პოლიტოგრაფია #3 ქვემო: თბილისი ქვემო: საქართველო საფოსტო კოდი: 0160	პროექტის სტატუსი: ინტენიონის დიზაინი	მასშტაბი: პროექტის ავტორები: ბ.დვანი ნ.აივანი	პროექტის დასახელება: ქვემო: თბილისი, ბაზილიკის მდინარისპირა, N 47-49-49ა ს/კ 01.15.03.014.014	ნახაზის დასახელება: ფასადები 1-8 ღებობი / ფ-6, ფასადი 1-8 / ფ-7, კვანძი N14, კვანძი N15	მასშტაბი 1:50, 1:30, 1:25 ფურცელი .07
					<b>A2</b>

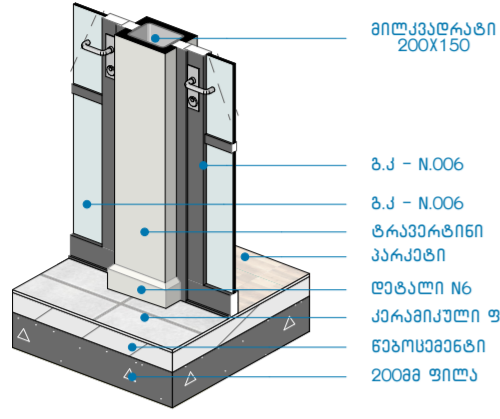

კვანძი N18 1:30

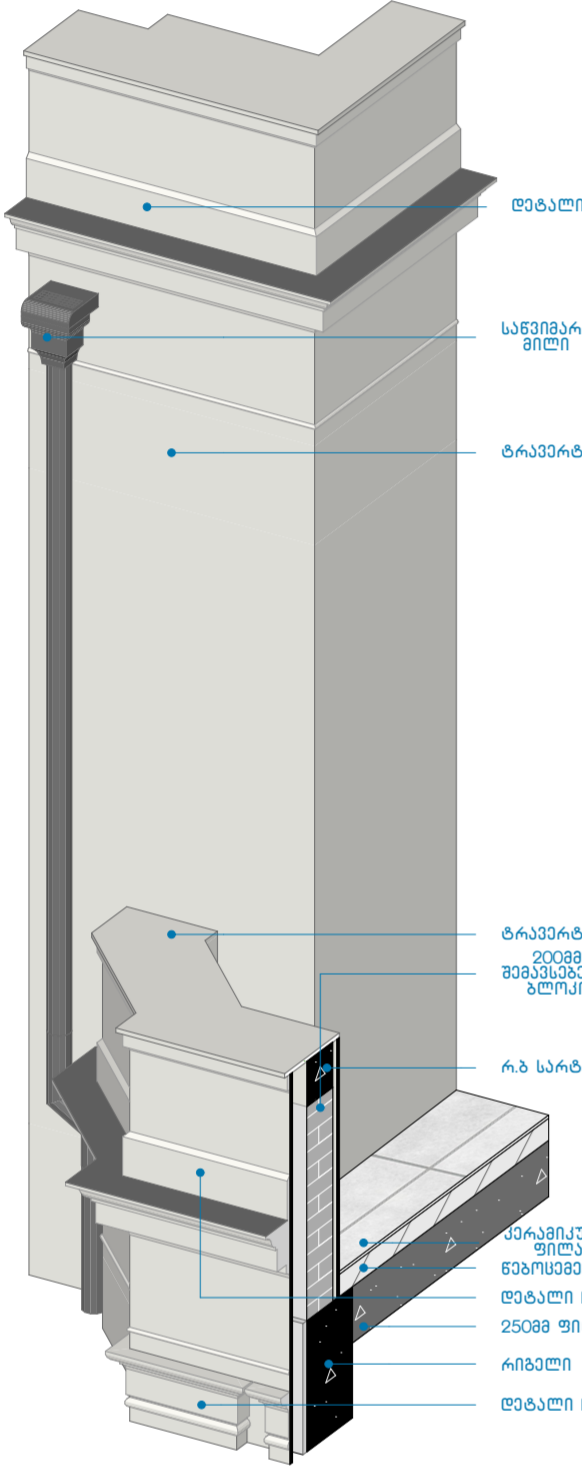

კვანძი N17 1:30

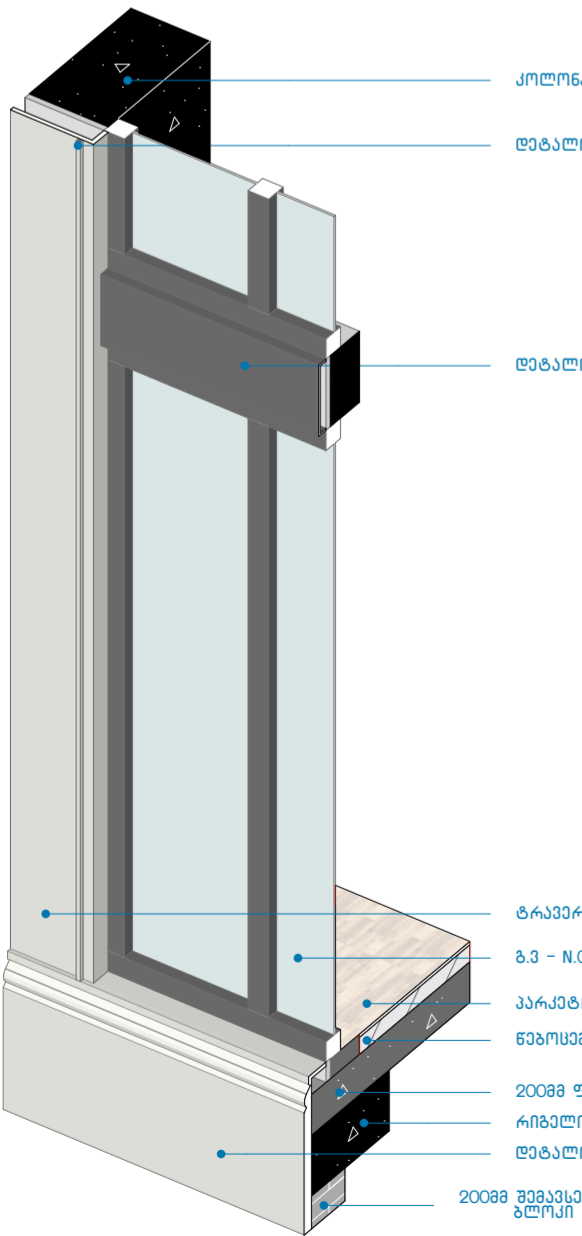

კვანძი N16 1:30



ფასადი 1-8 ლარკეზი / ფ-8 1:50

შენიშვნა: ყველა ღირებულება მოცემულია მოპოვებითაა. ღირებულების სიზუსტეზე ვერ გავრწმუნდებით. კლასიფიკაციის კლასიფიკაციის მიხედვით.

<b>Architectonics</b> ქვემო ა. ალიბეგოვის ქ. #3 ქ. თბილისი ქვეყანა: საქართველო საფოსტო კოდი: 0160	პროექტის სტატუსი: ინტენიონის დიზაინი	მასშტაბი: პროექტის ავტორები: მ. დვანი, დ. დვანი, ნ. დვანი	პროექტის დასახელება: ქალაქი თბილისი, გავიანი მდინარე, N 47-49-49ა ს/კ 01.15.03.014.014	ნახაზის დასახელება: ფასადი 1-8 ლარკეზი / ფ-8, კვანძი N16, კვანძი N17, კვანძი N18	მასშტაბი 1:50, 1:30 ფურცელი .08	<b>A2</b>











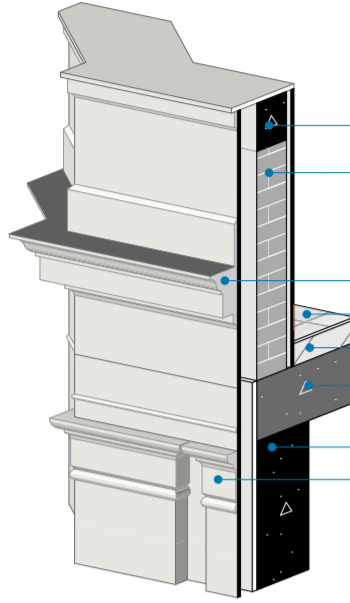
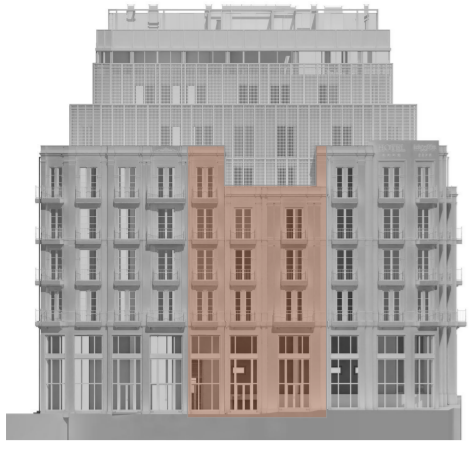

კვანძი N21 1:30

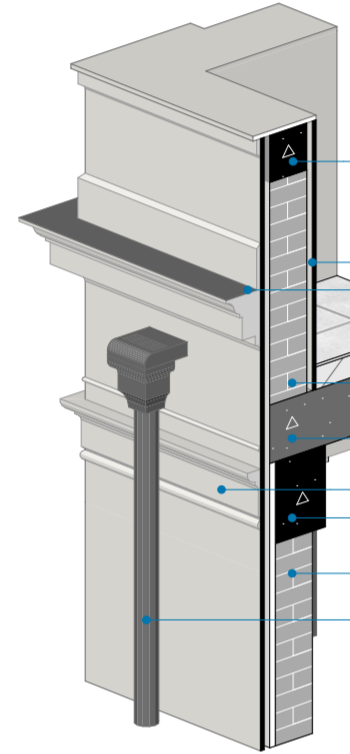

კვანძი N20 1:30

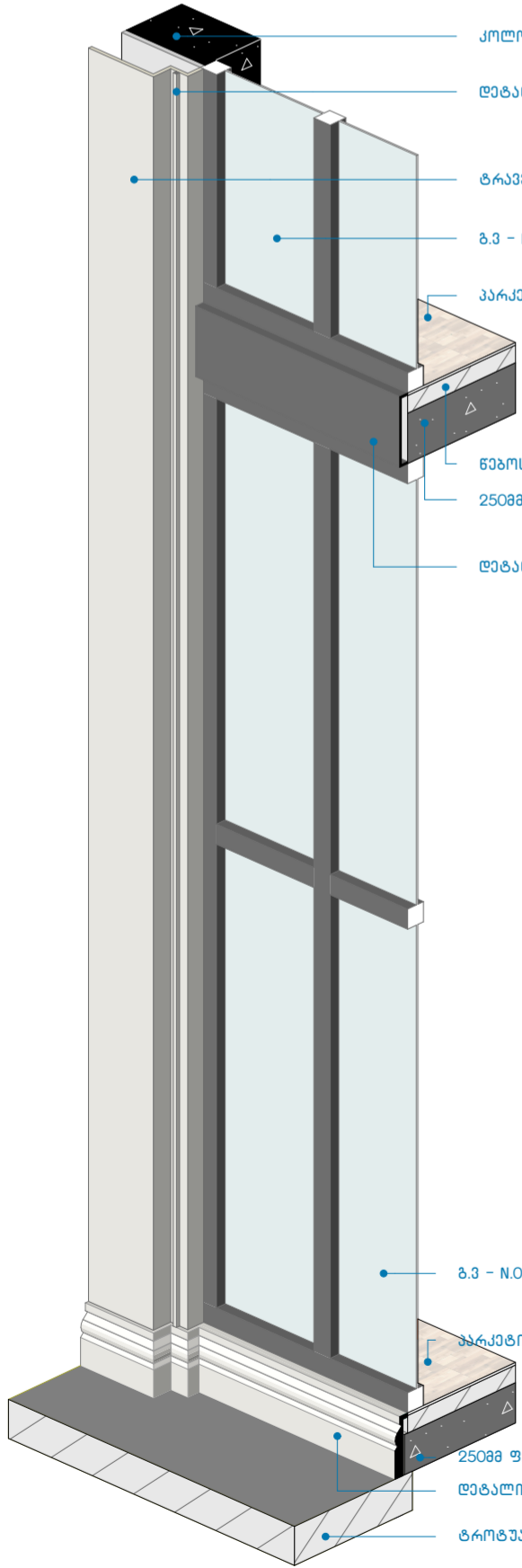

კვანძი N19 1:30

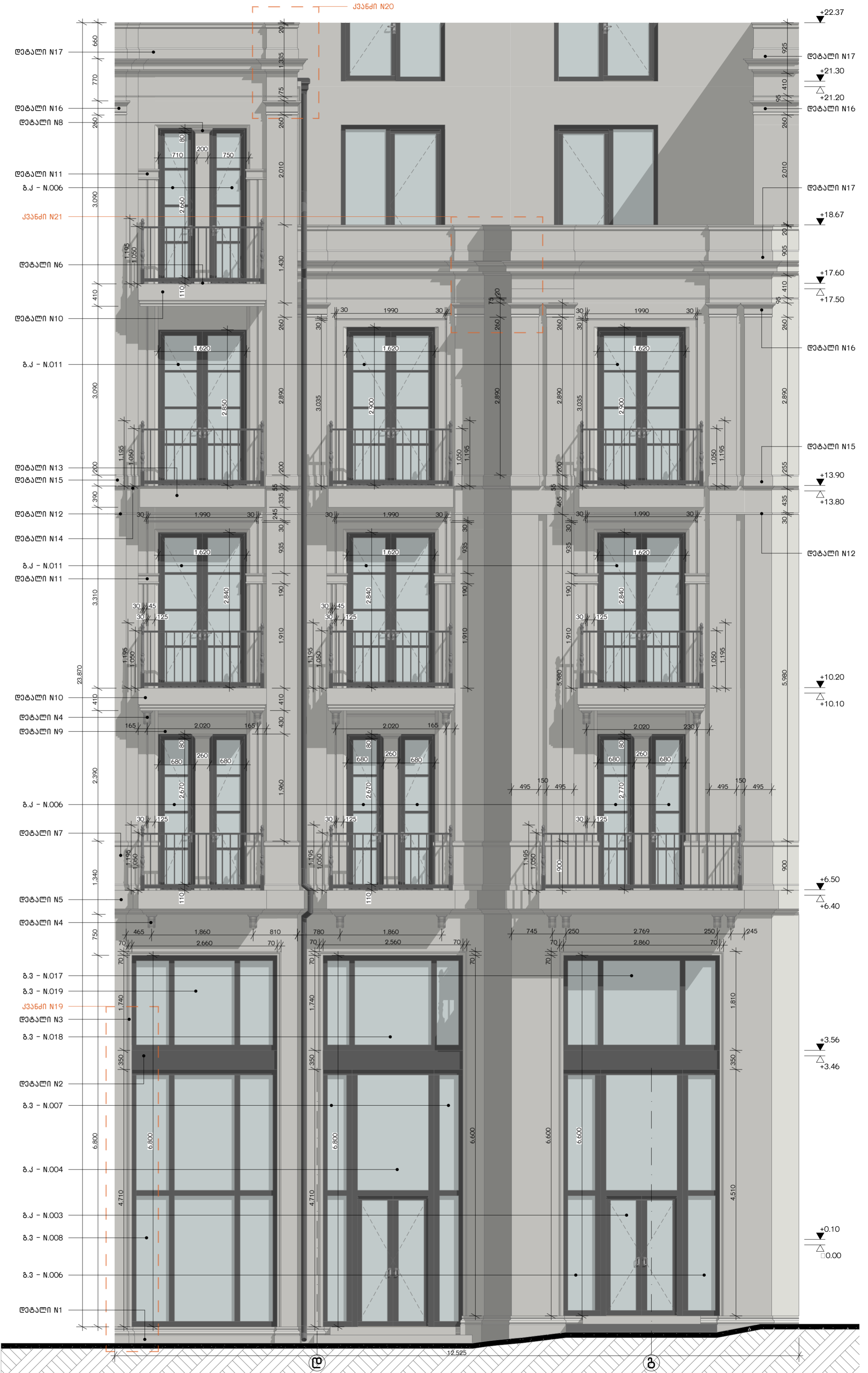

ფასადი თ-ა ლარკვები / ფ-11

1:50

შენიშვნა: ყველა ღებანის ზომა მოყვებულია მოპირკეთებლიდან. ღებანის სუფთა ზომები იხილეთ კარ-ფანჯარის კლასიფიკაციაში



კომპ. ა.პოლიტაშვილი #3  
ქობულეთი.18  
ქალაქი: თბილისი  
კვანძი: საპროექტო  
საფოსტო კოდი: 0160

პროექტის სტატუსი:  
ინტენიონის დიკაინი

მომსახურებელი:  
პროექტის ავტორები:  
გ.დვანი  
ნ.გაბიაძე  
დავითიძე  
ჭ.ჭაბუაძე

პროექტის დასახელება:  
ქალაქი თბილისი, გაბიაძის  
მდინარისპირა, N 47-49-49ა  
ს/კ 01.15.03.014.014

ნახაზის დასახელება:  
ფასადი თ-ა ლარკვები / ფ-11, კვანძი  
N19, კვანძი N20, კვანძი N21

მასშტაბი  
1:50, 1:30  
ფურცელი  
.11  
A2

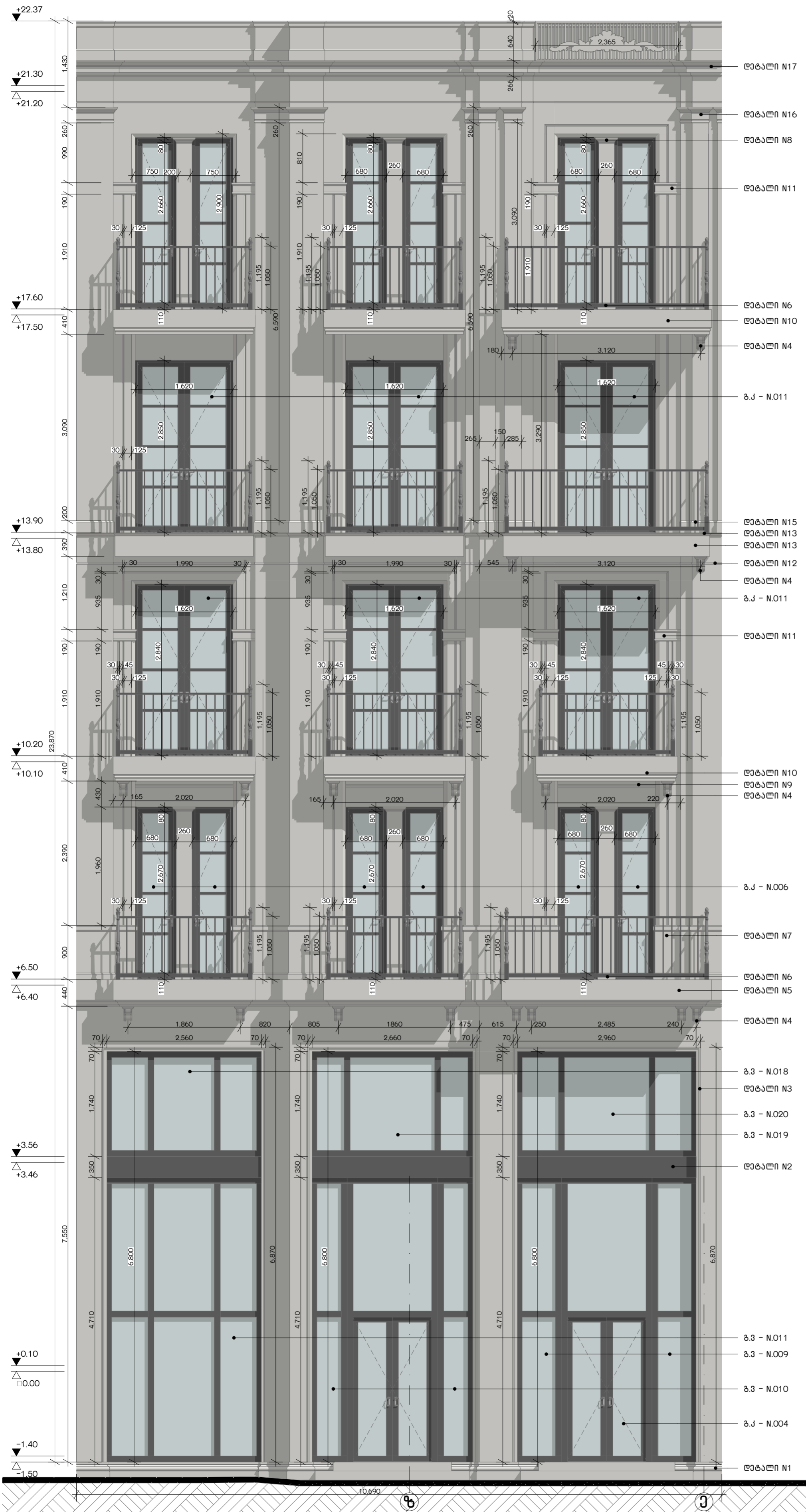

ფასალი თ-ა ლერძები / ფ-12

1:50

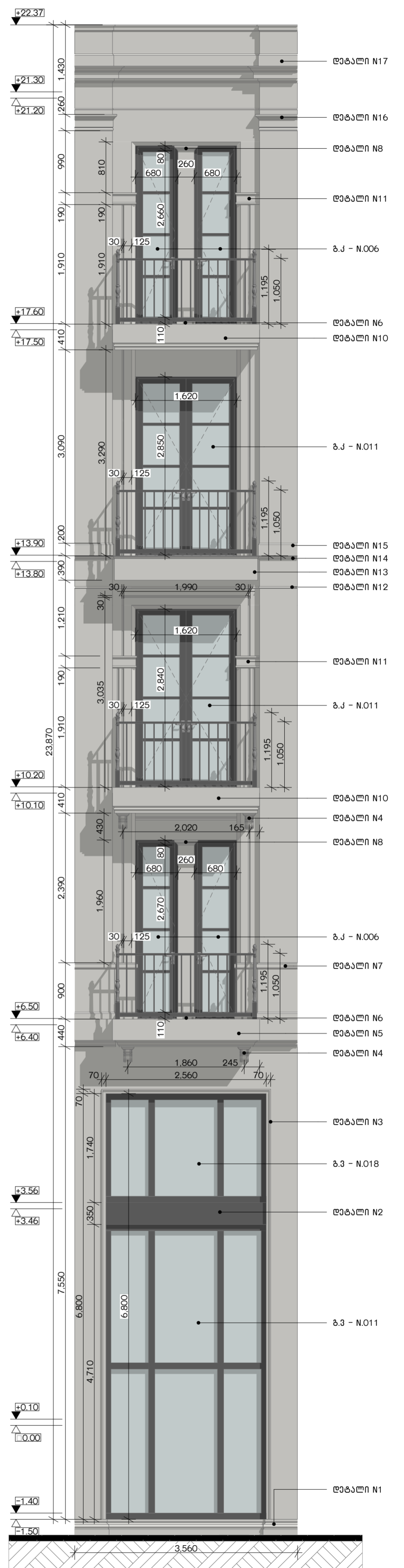

ფასალი თ-ა ლერძები / ფ-13

1:50

შენიშვნა: ყველა ღირებულება მოცემულია მოპირკეთებლისათვის. ღირებულების სუფთა ზომები იხილეთ კარ-ფანჯრის კლასიფიკაციაში



პროექტი: უკონსტრუქციონი #3  
კომპლექსი 18  
მდებარეობა: თბილისი  
მშენებლის სახელად: სახელმწიფო  
საინჟინრო კომპანია: 0160

პროექტის სტადია:  
ინჟინერინგის დოკუმენტი

შემსრულებელი:  
პროექტის შემსრულებელი:  
გ. ჯგერაძე  
მ. მამილაძე  
დ. ალავიძე  
ს. აბაშიძე

პროექტის დასახელება:  
მდებარეობის მდებარეობა: მ. შ. შ. შ. შ. შ.  
გეგმის ნომერი: N 47-49-49ა  
ს/კ 01.15.03.014.014

მშენებლის დასახელება:  
ფასალი 8-1 ღირებულება

მასშტაბი  
1:100

ფურცელი  
.13

A2



7.100 8.600 4.000 7.000 46.275 47.726 1.190 4.250 6.500 7.635 16.700 11.300 16.260  
ფასალი 8-1 ღირებულება / 9-18 ფასალი 8-1 ღირებულება / 9-17 ფასალი 8-1 ღირებულება / 9-14



ფასალი 8-1 ლერძები / 9-14

1:50

შენიშვნა: ყველა ღირებულება მოცემულია მოპირკეთებლისთვის. ღირებულების სუფთა ზომები იხილეთ კარ-ფანჯრის კლასიფიკაციის მიხედვით.



პროექტი: ა.პოლიტოროსკინა #3  
 პროექტი: 18  
 მხარე: თბილისი  
 მხარე: საპროექტო  
 საფოსტო კოდი: 0160

პროექტის სტატუსი:  
 ინტენიონის დიზაინი

პროექტის ავტორები:  
 მ. დვანილი  
 ნ. მანუჩიანი  
 დ. დვანილი  
 ზ. მანუჩიანი

პროექტის დასახელება:  
 ქალაქი თბილისი, ჭავჭავაძის  
 მუნიციპალიტეტი, N 47-49-49ა  
 ს/კ 01.15.03.014.014

ნახაზის დასახელება:  
 ფასალი 8-1 ლერძები / 9-14

მასშტაბი  
 1:50  
 ფურცელი  
 .14  
**A2**



პროექტი: უკონსტრუქციონი #3  
კორპუსი 18  
მდებარეობა: თბილისი  
მშენებელი: საქართველო  
საფუძვლიანი კომპლექსი: 0180

პროექტის სტადია:  
ინტერპიერის დიზაინი

პროექტის ავტორები:  
გ. ჯგერდი  
ნ. მანსანი  
დ. ალექსიძე  
ვ. აბაშიძე

პროექტის დასახელება:  
ქალაქი თბილისი, მამიაძის  
მდინარისპირა, N 47-49-49ა  
ს/კ 01.15.03.014.014

ნახაზის დასახელება:  
ფასადი ა-თი ღერძებში

მასშტაბი  
1:100  
ფურცელი  
.15  
A2

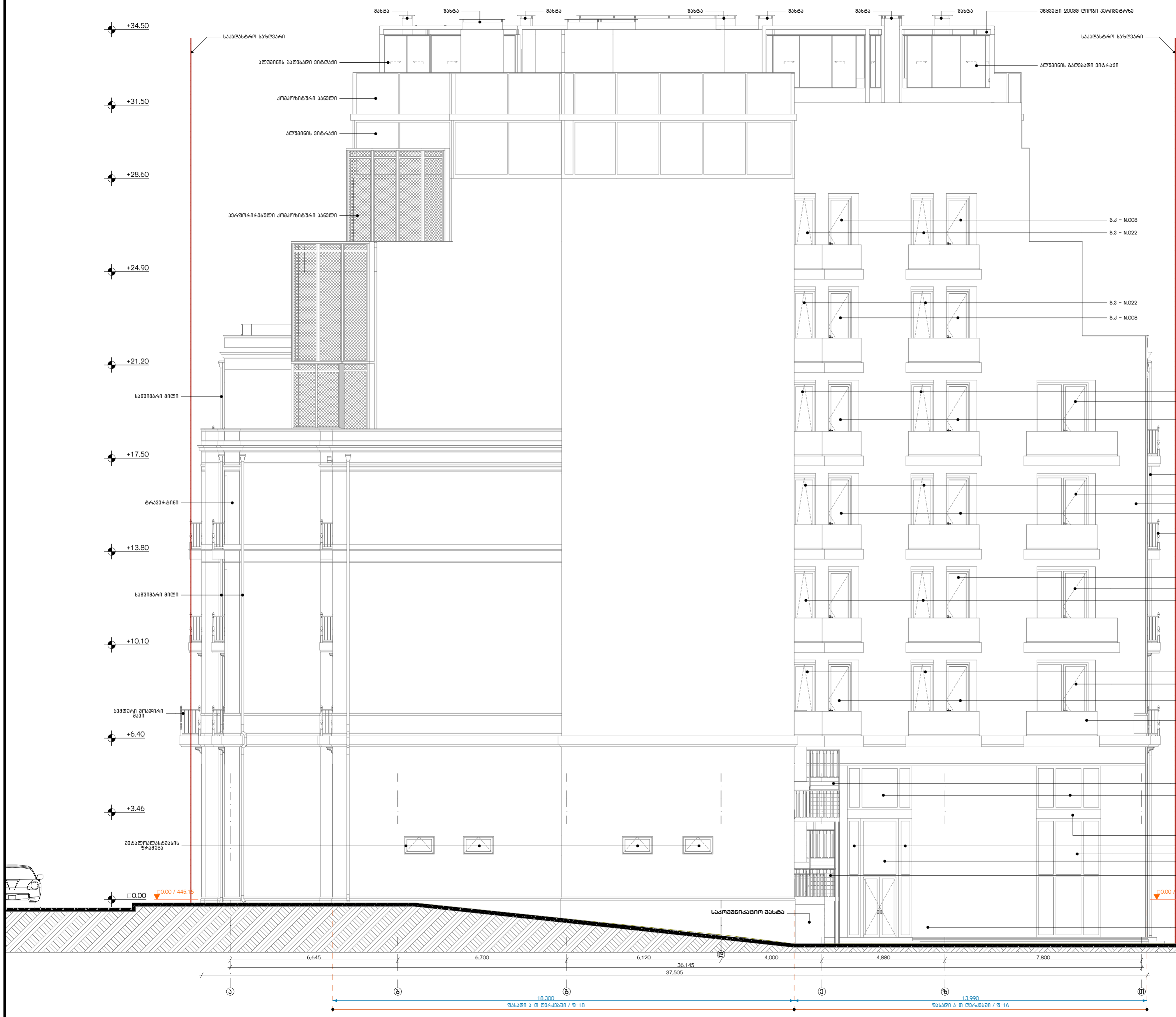

+34.50  
+31.50  
+28.60  
+24.90  
+21.20  
+17.50  
+13.80  
+10.10  
+6.40  
+3.46  
0.00

+34.50  
+31.50  
+28.60  
+24.90  
+21.20  
+17.50  
+13.80  
+10.10  
+6.40  
+3.46  
0.00

6.645 6.700 6.120 36.145 4.000 4.880 7.800 37.505  
18.300 13.990  
ფასადი ა-თი ღერძებში / 9-18 ფასადი ა-თი ღერძებში / 9-16

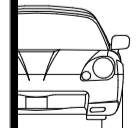

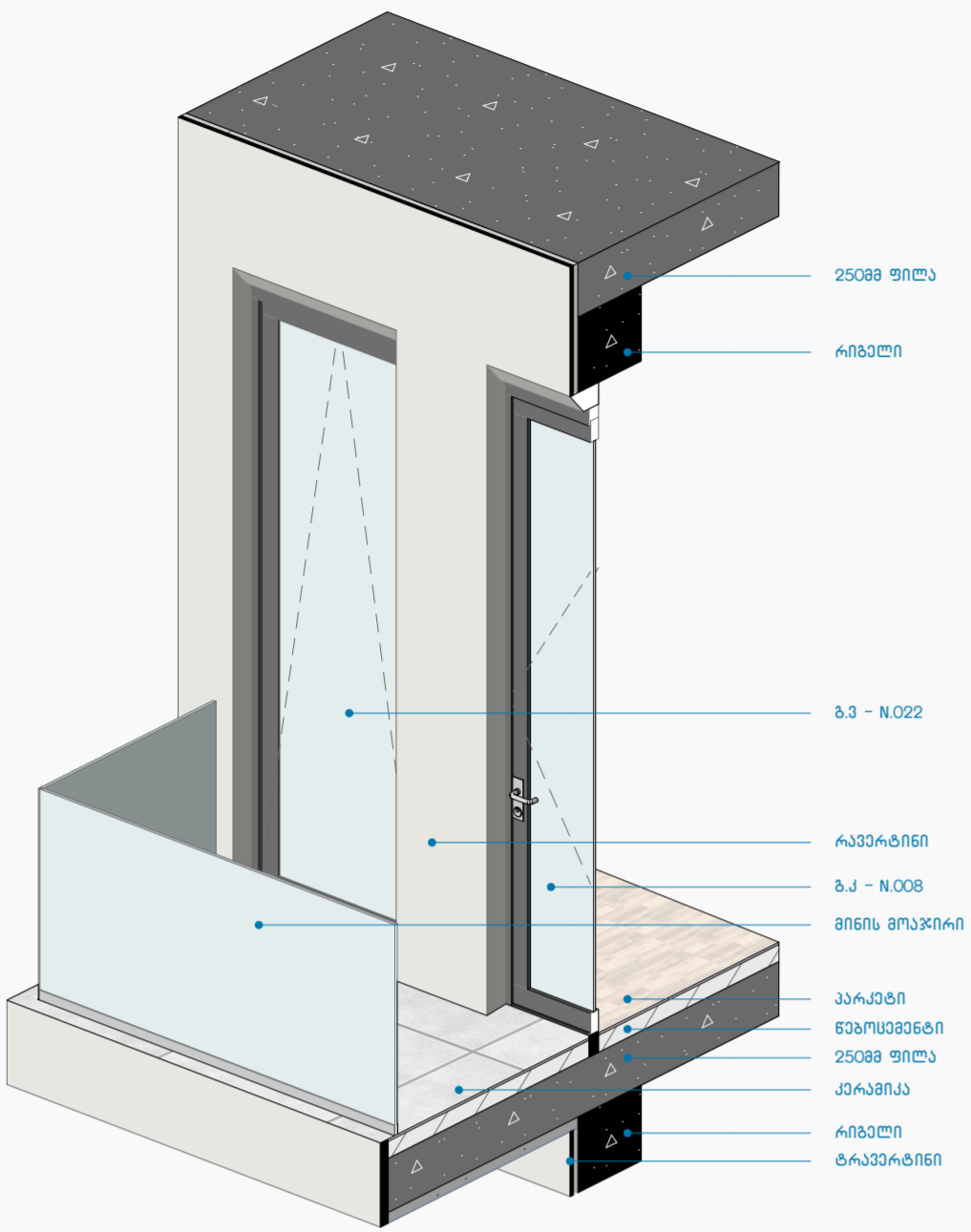
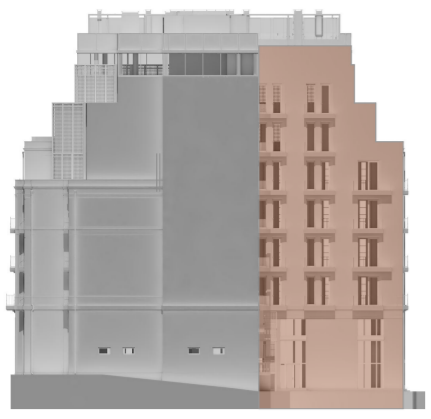

კვანძი N23

1:30

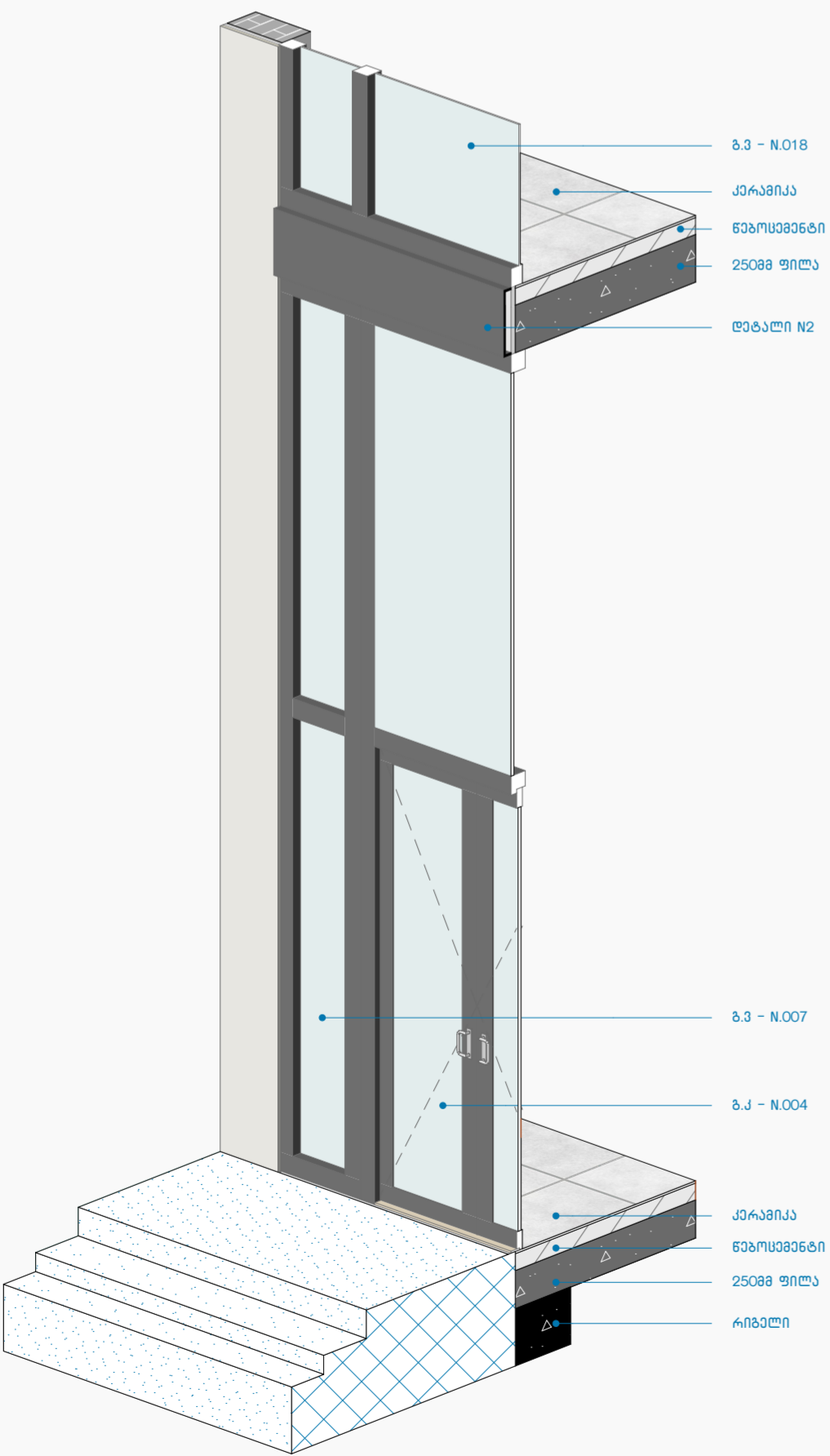

კვანძი N22

1:30



ფასადი ა-თი ლარქებში / ფ-16

1:75

შენიშვნა: ყველა ღირებულება მოცემულია მოპირკეთებლისათვის. ღირებულების სუფთა ზომები იხილეთ კარ-ფანჯარის კლასიფიკაციაში



პროექტი: უკონსტრუქციონი #3  
კორპუსი 18  
მდებარეობა: თბილისი  
მშენებლის სახელწოდება: სახელწოდება  
საფურცლის კოდი: 0160

პროექტის სტადია: ინტერპიერის დიზაინი

შემსრულებელი:  
პროექტის შემსრულებელი:  
გ. ჯვარი  
მ. მანსაძე  
დ. ალავიძე  
ს. აბაშაძე

პროექტის დასახელება:  
მდებარეობის მისამართი: მ. შავრიანი  
გეგმის ნომერი: N 47-49-49ა  
ს/კ 01.15.03.014.014

მშენებლის დასახელება:  
ფასადი 8-1 ღერძებში

მაშტაბი  
1:100

ფურცელი  
.17

A2



7.100 8.600 4.000 7.000 46.275 47.726 1.190 4.250 6.500 7.635 16.700 11.300 16.260  
ფასადი 8-1 ღერძებში / 9-18 ფასადი 8-1 ღერძებში / 9-17 ფასადი 8-1 ღერძებში / 9-14

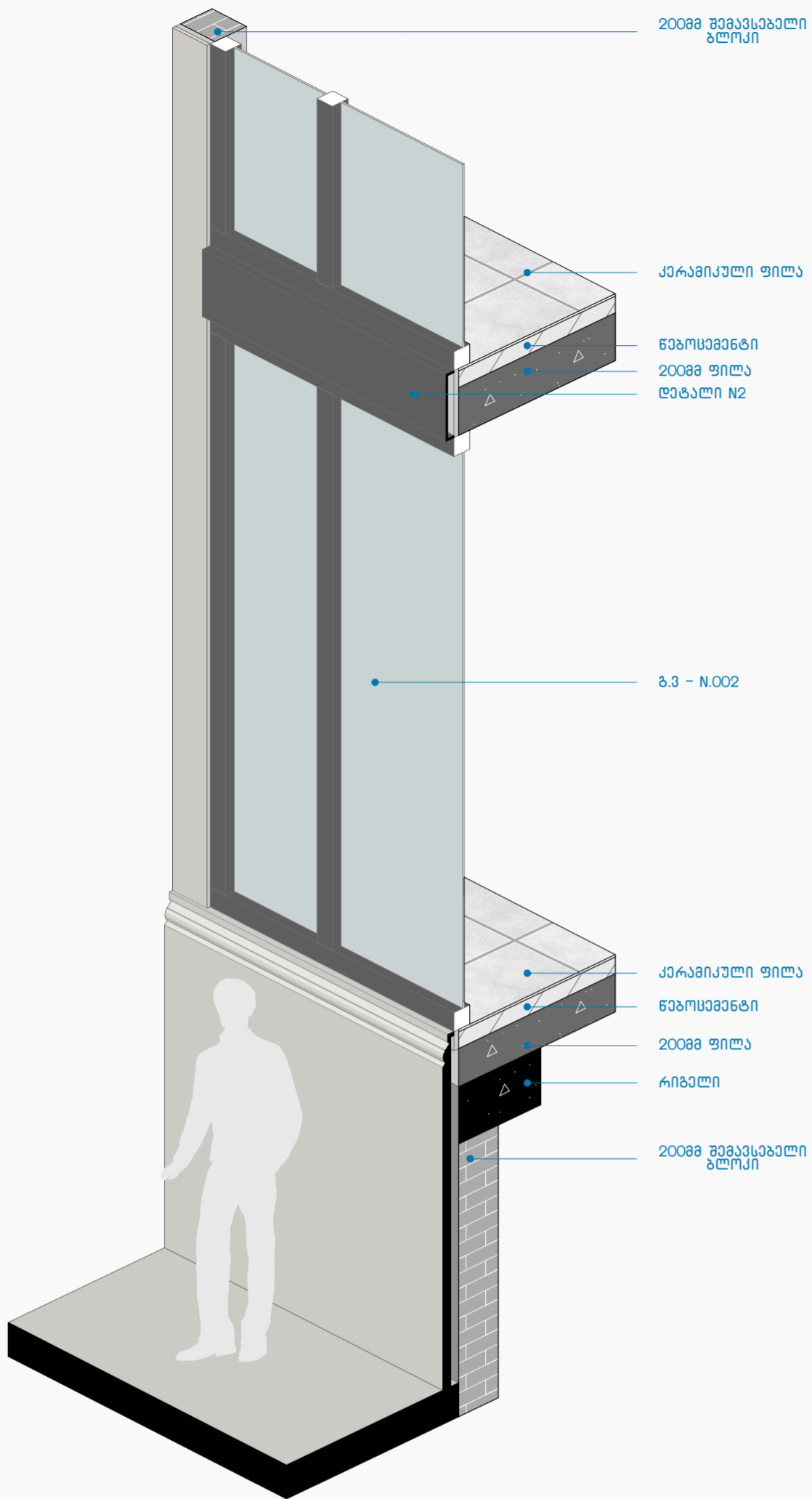

კვანძი N25 1:25

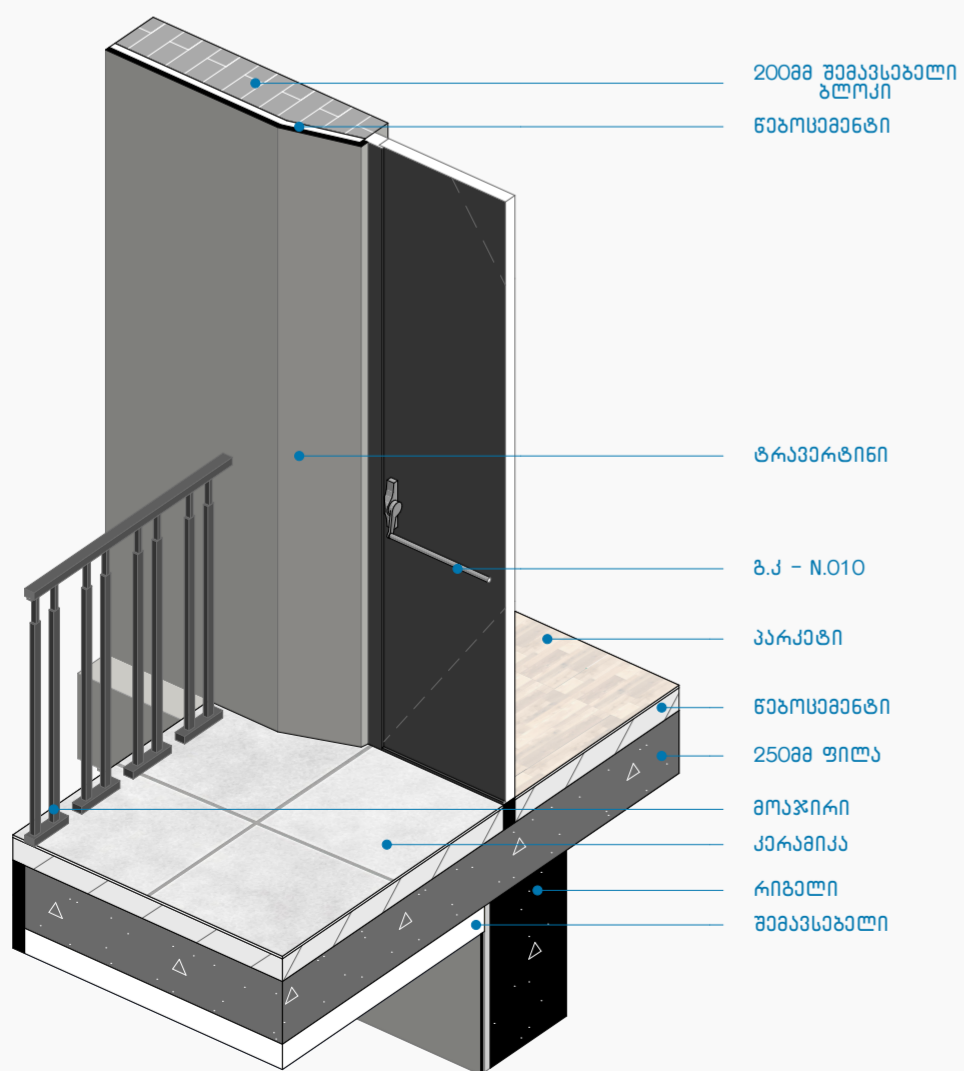

კვანძი N24 1:25

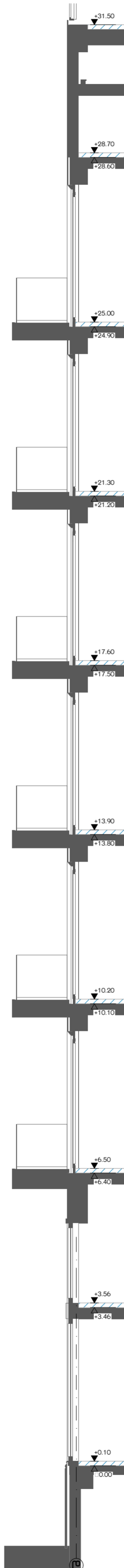

ჭრილი 5-5 1:75



ფასადი 8-1 ლარქაბუმი / ფ-17

1:75

შენიშვნა: ყველა ღირებულება მოცემულია მოპირკეთებრივად. ღირებულების სუფთა ზომები იხილეთ კარ-ფანჯრის კლასიფიკაციაში









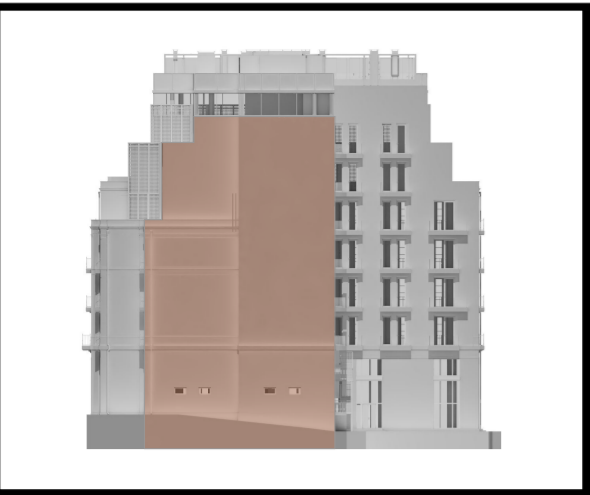

ფასადი ა-თ / ფ-18, კვანძი N28, კვანძი N29, კვანძი N30, კვანძი N31

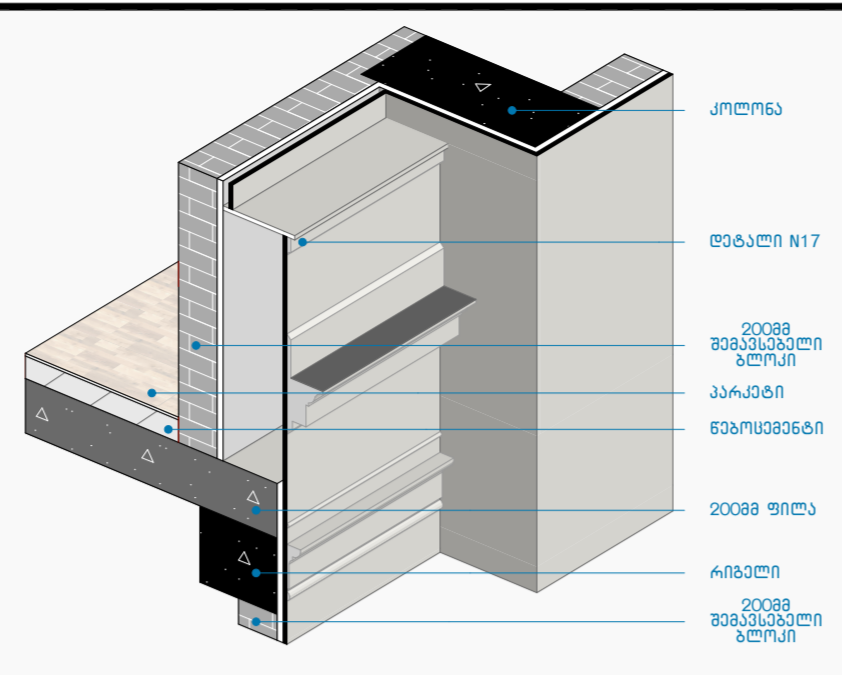

- კოლონა
- ღებანი N17
- 20088 შემავსებელი ბლოკი
- პარკატი
- ნაბრუნებელი
- 20088 ფილა
- რიბელი
- 20088 შემავსებელი ბლოკი

კვანძი N29 1:30

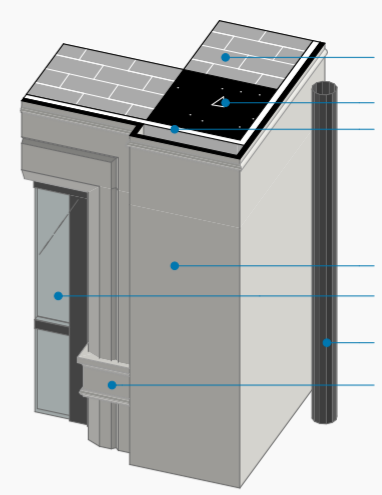

- 20088 შემავსებელი ბლოკი
- კოლონა
- ნაბრუნებელი
- ტრაპერტინი
- ბ.კ - N.011
- სანეიბარი მილი
- ღებანი N11

კვანძი N31 1:30

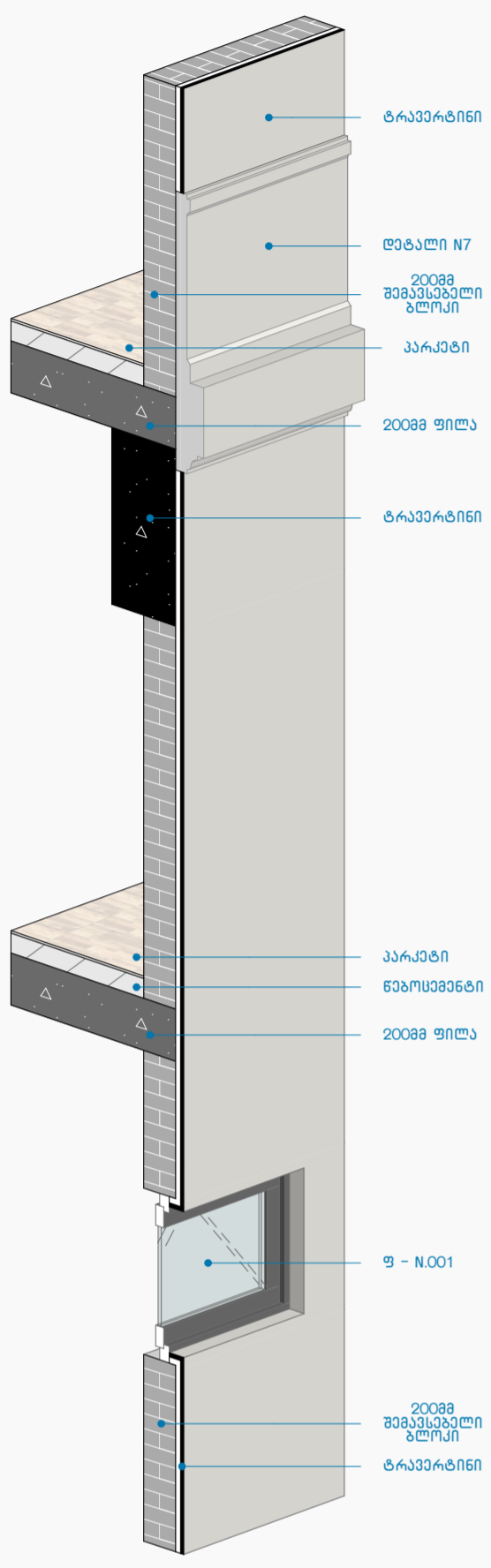

- ტრაპერტინი
- ღებანი N7
- 20088 შემავსებელი ბლოკი
- პარკატი
- 20088 ფილა
- ტრაპერტინი
- პარკატი
- ნაბრუნებელი
- 20088 ფილა
- ფ - N.001
- 20088 შემავსებელი ბლოკი
- ტრაპერტინი

კვანძი N30 1:30

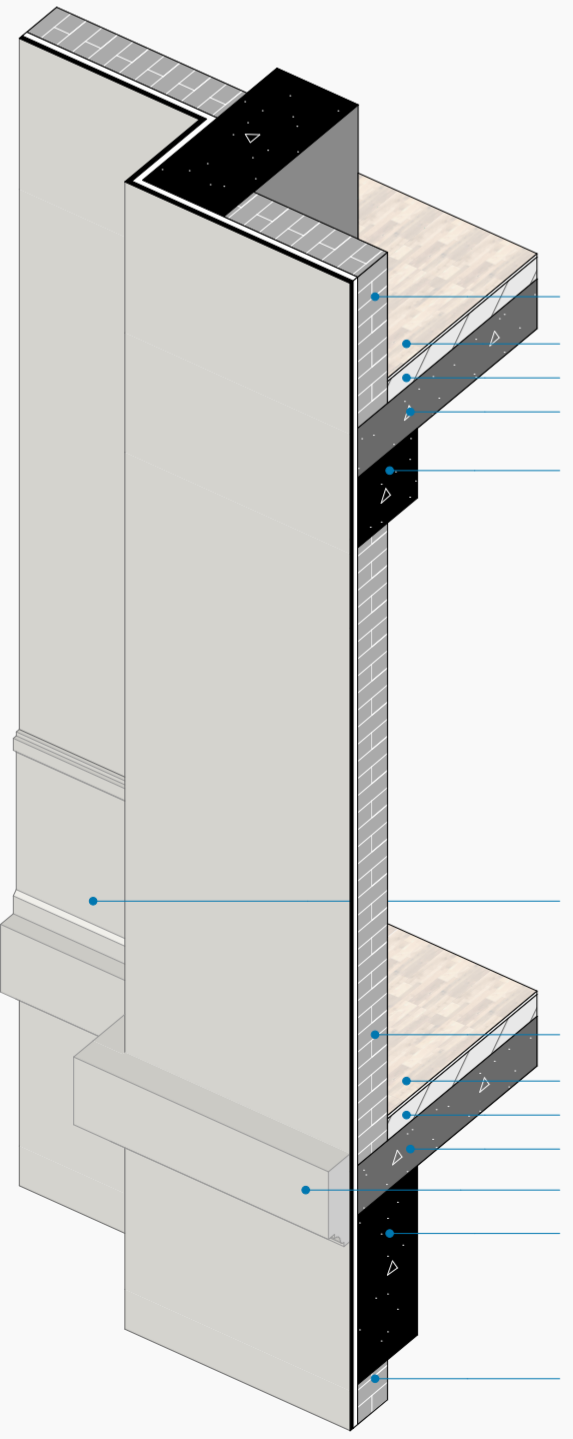

- 20088 შემავსებელი ბლოკი
- პარკატი
- ნაბრუნებელი
- 20088 ფილა
- რიბელი
- ღებანი N7
- 20088 შემავსებელი ბლოკი
- პარკატი
- ნაბრუნებელი
- 20088 ფილა
- ღებანი N5
- რიბელი
- 20088 შემავსებელი ბლოკი

კვანძი N28 1:30

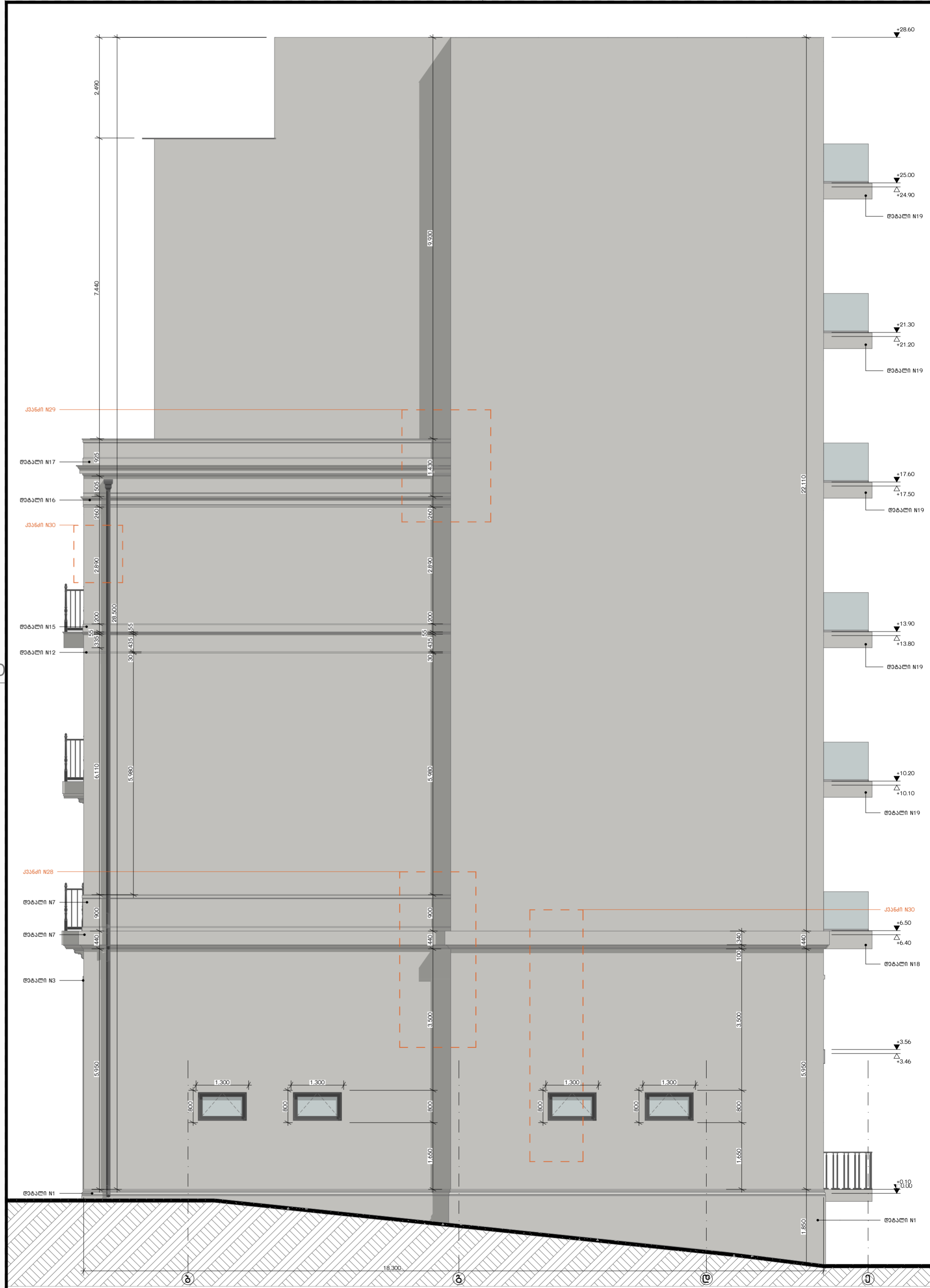

ფასადი ა-თ / ფ-18 1:75

შენიშვნა: ყველა ღირებულება მოცემულია მოპოვებითაა. ღირებულების სიზუსტის უზრუნველყოფის მიზნით კარგად უნდა იქნას კლასიფიკაცია

<b>Architectonics</b> კომპანია: ა.პოლიტექნიკა #3 ქორეატი #18 ქვეყანა: თბილისი მისამართი: საპარტოვო საფოსტო კოდი: 0160	პროექტის სტატუსი: ინტენიონის დიზაინი	მისწავლადობა: პროექტის ავტორები: მ. დვანი ნ. ბერიძე	პროექტის დასახელება: ქალაქი თბილისი, გაბაჩიანი შენობის მისამართი: N 47-49-49ა ს/კ 01.15.03.014.014	ნახაზის დასახელება: ფასადი ა-თ / ფ-18, კვანძი N28, კვანძი N29, კვანძი N30, კვანძი N31	მასშტაბი 1:75, 1:30 ფურცელი .21
			დაამუშავა: [Signature] შემოწმა: [Signature]	A2	

პროექტი: უკონსტრუქციონი #3  
კორპუსი 18  
ქალაქი: თბილისი  
მშენებელი: საქართველო  
საფურცელი კოდი: 0160

პროექტის სტადია:  
ინჟინერინგის დიზაინი

შემსრულებელი:  
პროექტის ავტორები:  
გ.ჯვანი  
ნ.მინია  
დ.ლავიძე  
პ.ახთაბაძე

პროექტის დასახელება:  
ქალაქი თბილისი, გარეუბანი  
მდინარეში, N 47-49-49ა  
ს/კ 01.15.03.014.014

ნახაზის დასახელება:  
ბეიქვსა სართულის გეგმა

მასშტაბი  
1:100

ფურცელი  
.22

A2

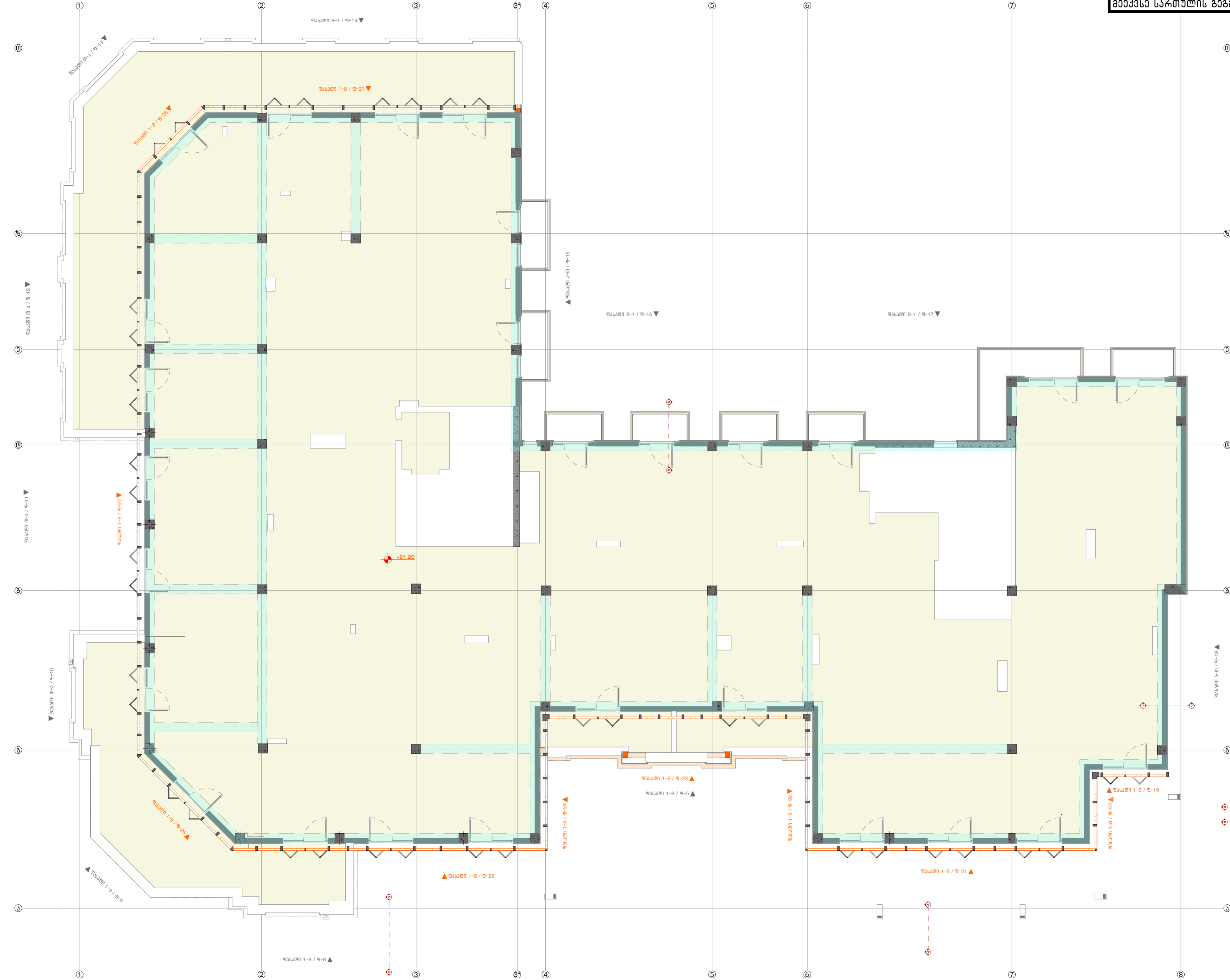

შპსი 1-8 / 9-20

შპსი 1-8 / 9-18

შპსი 1-8 / 9-20

შპსი 1-8 / 9-20

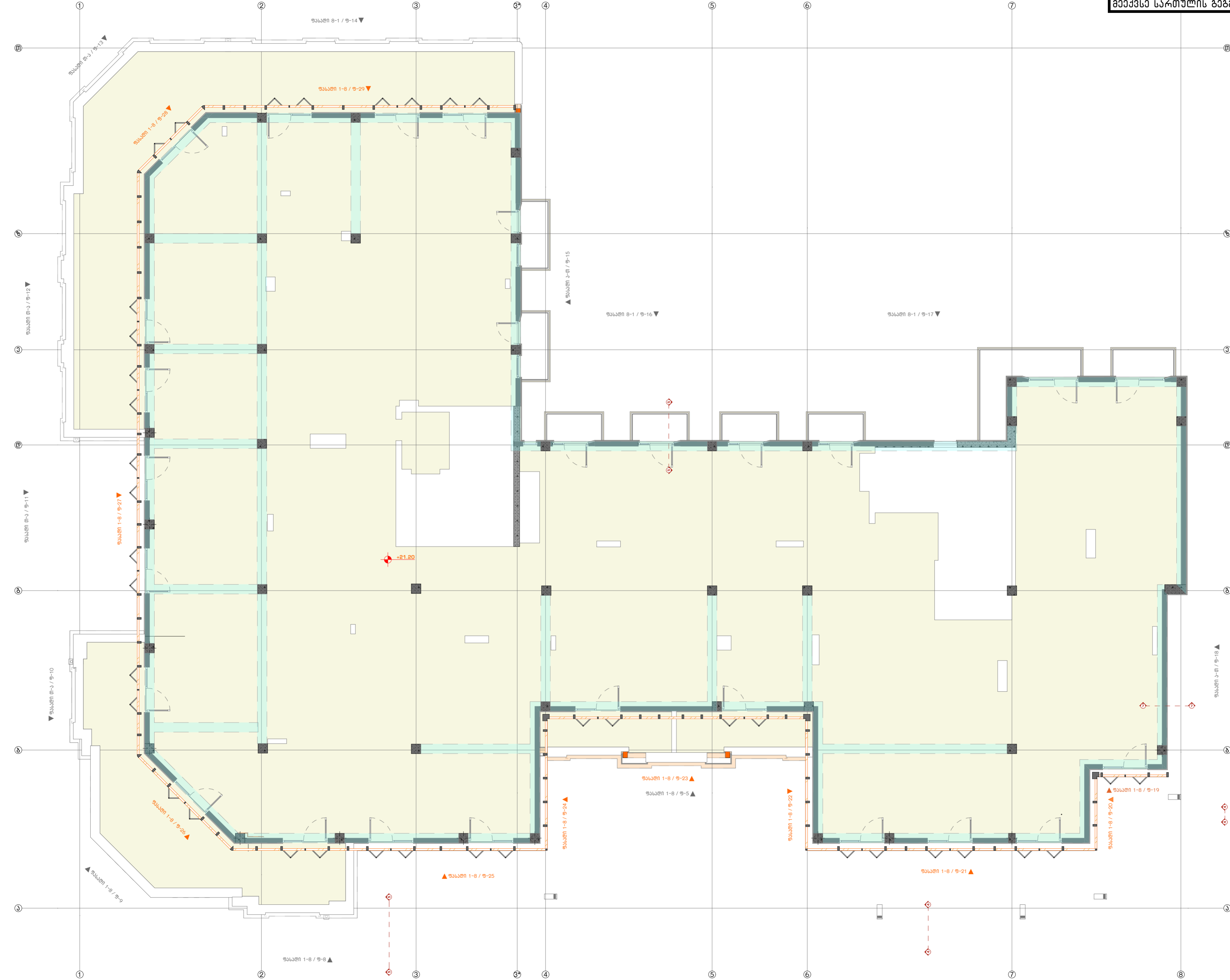
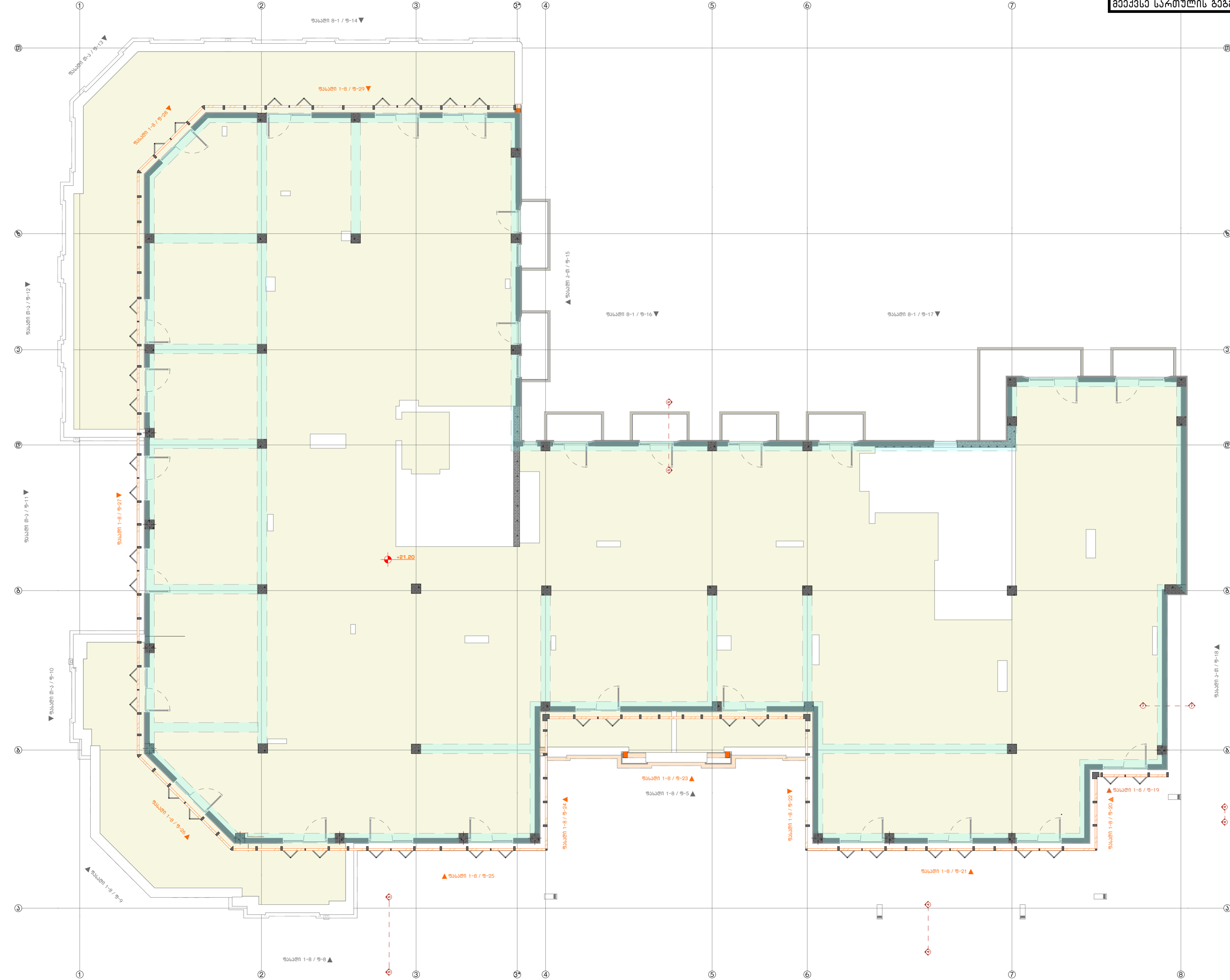
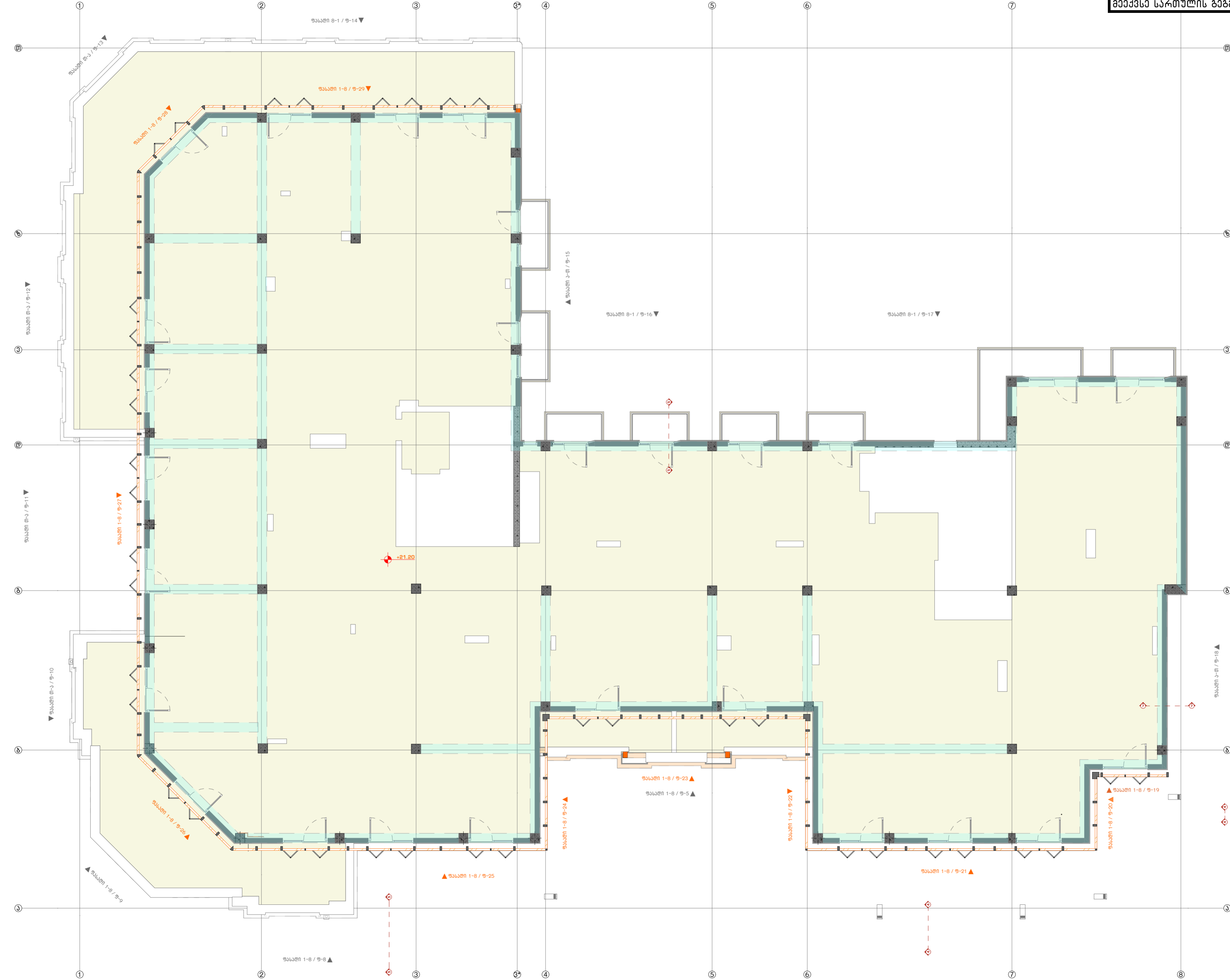
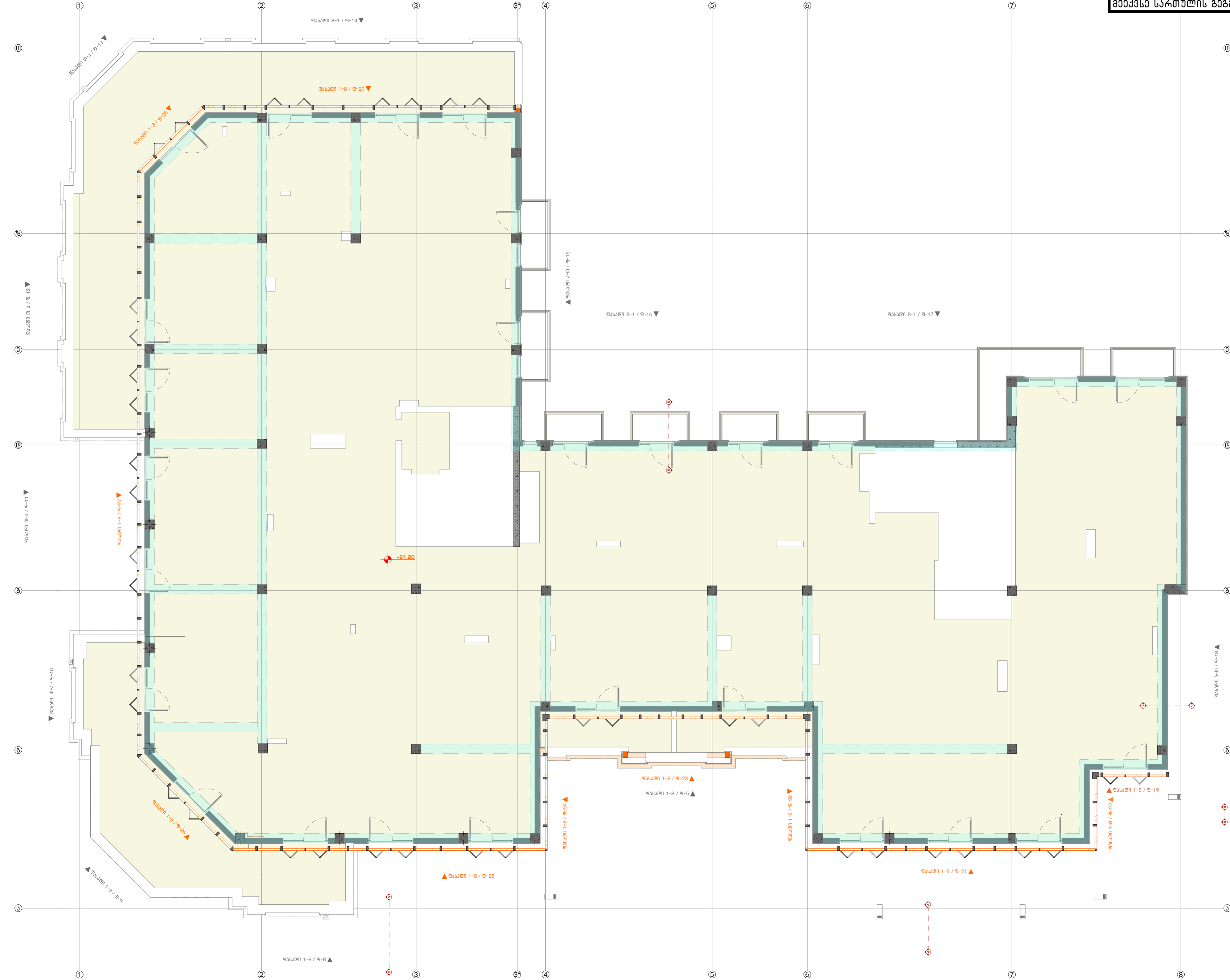
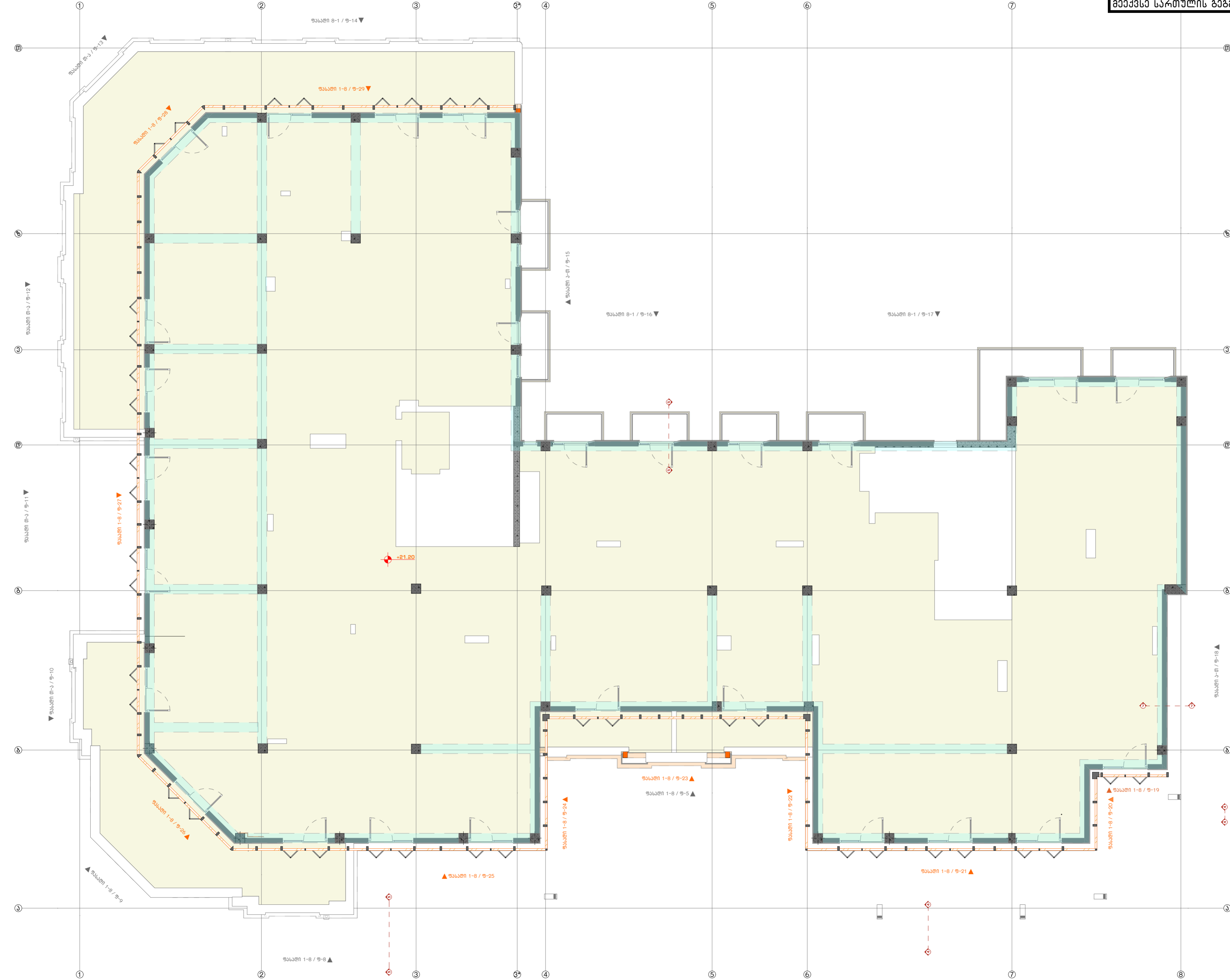
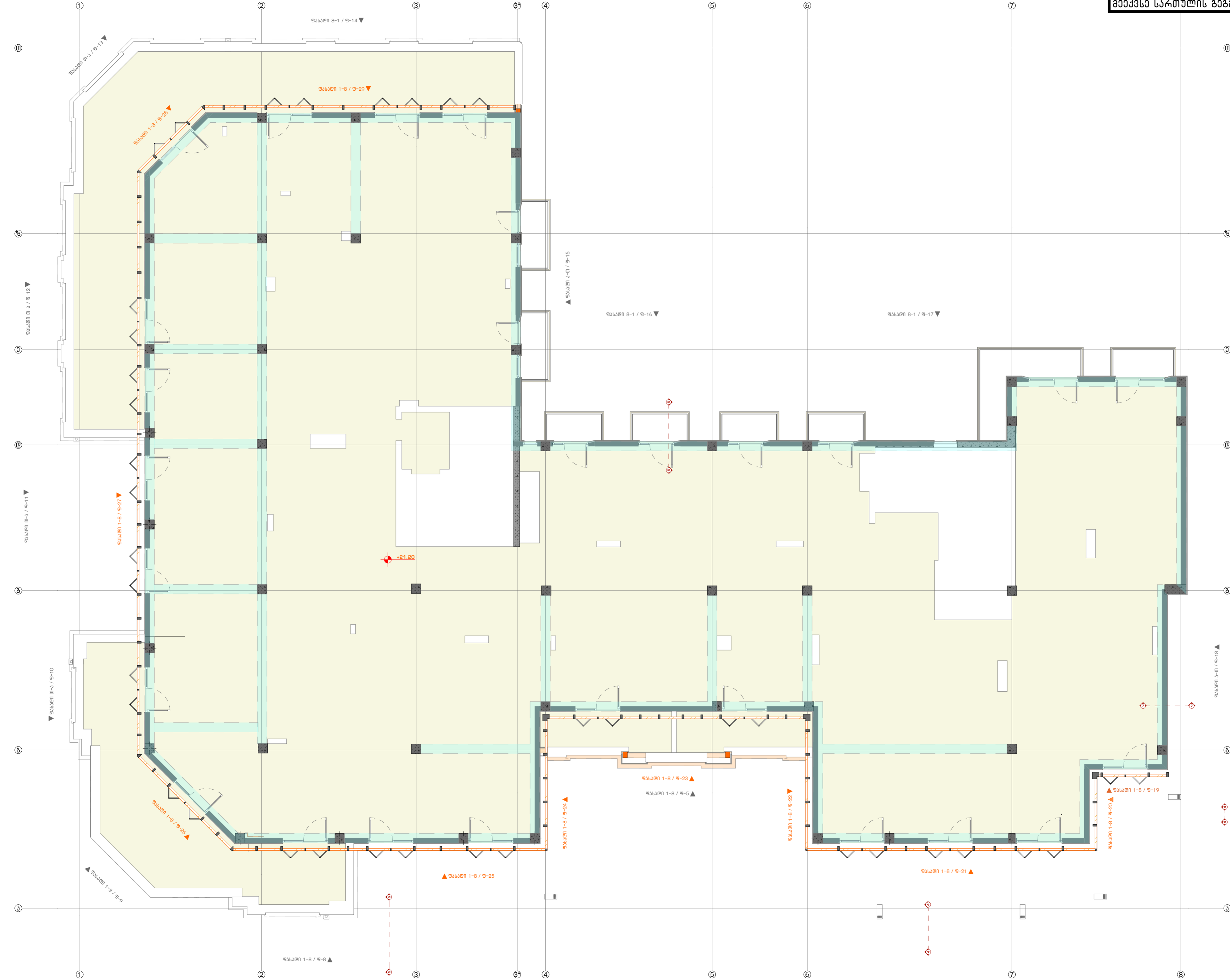
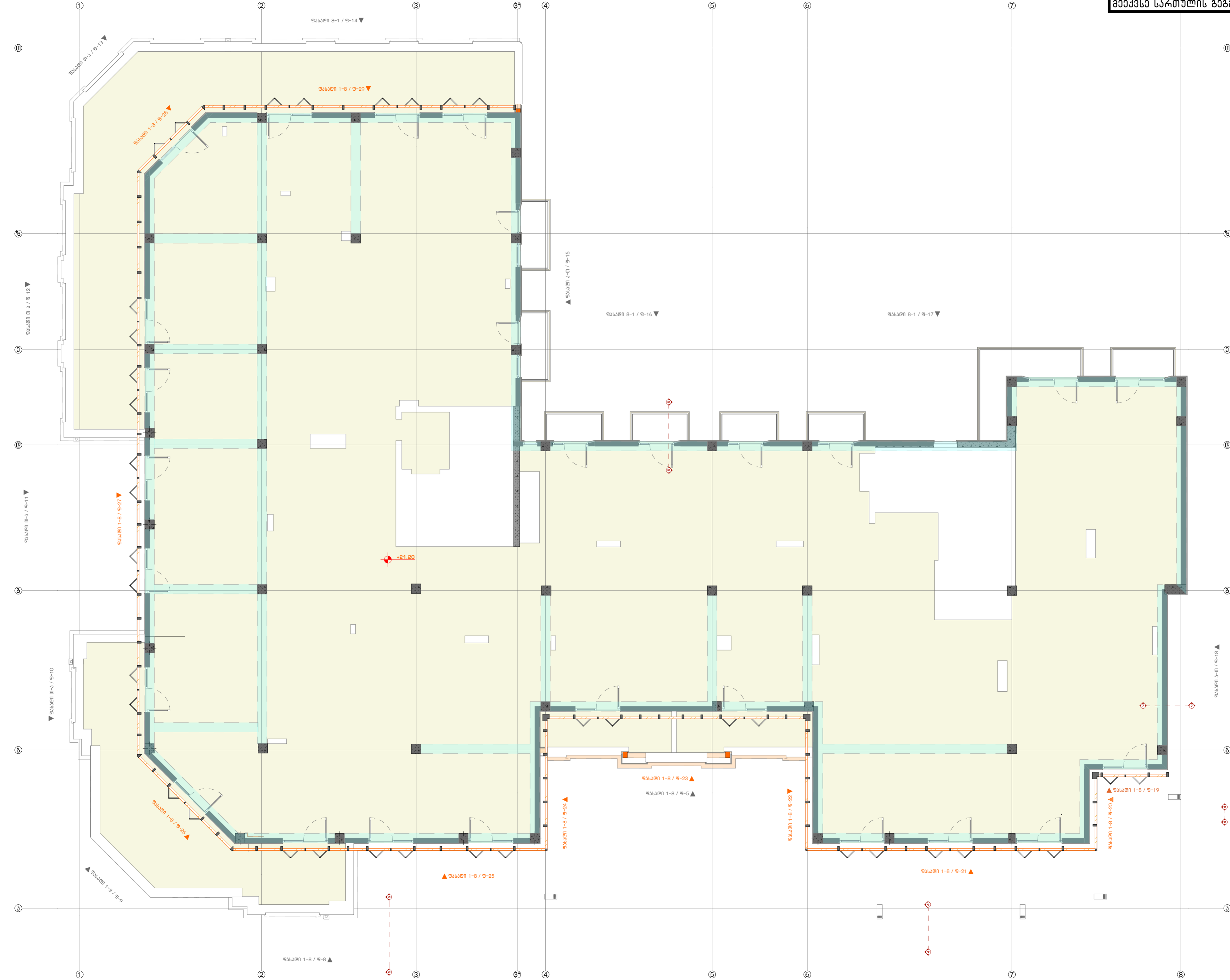
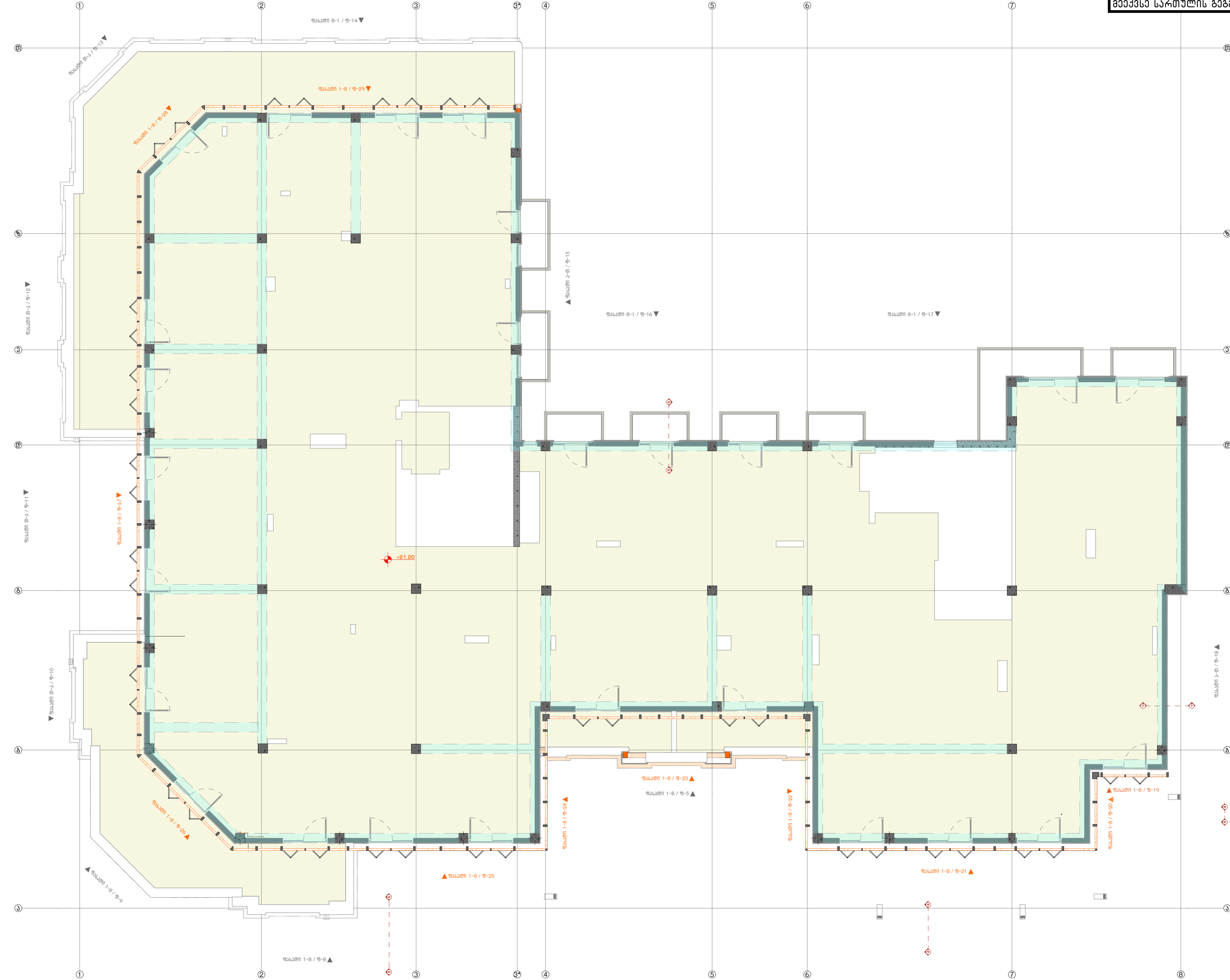
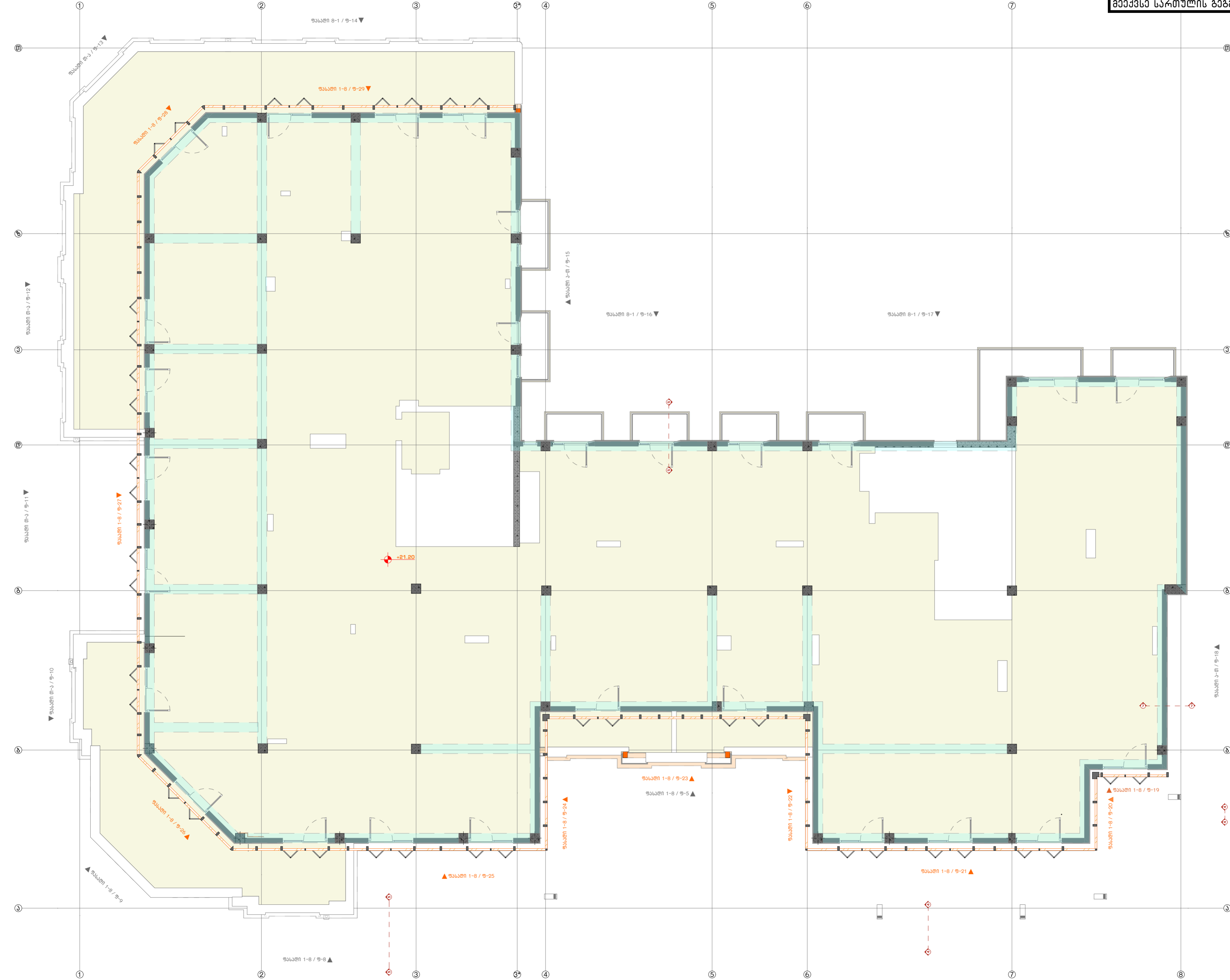
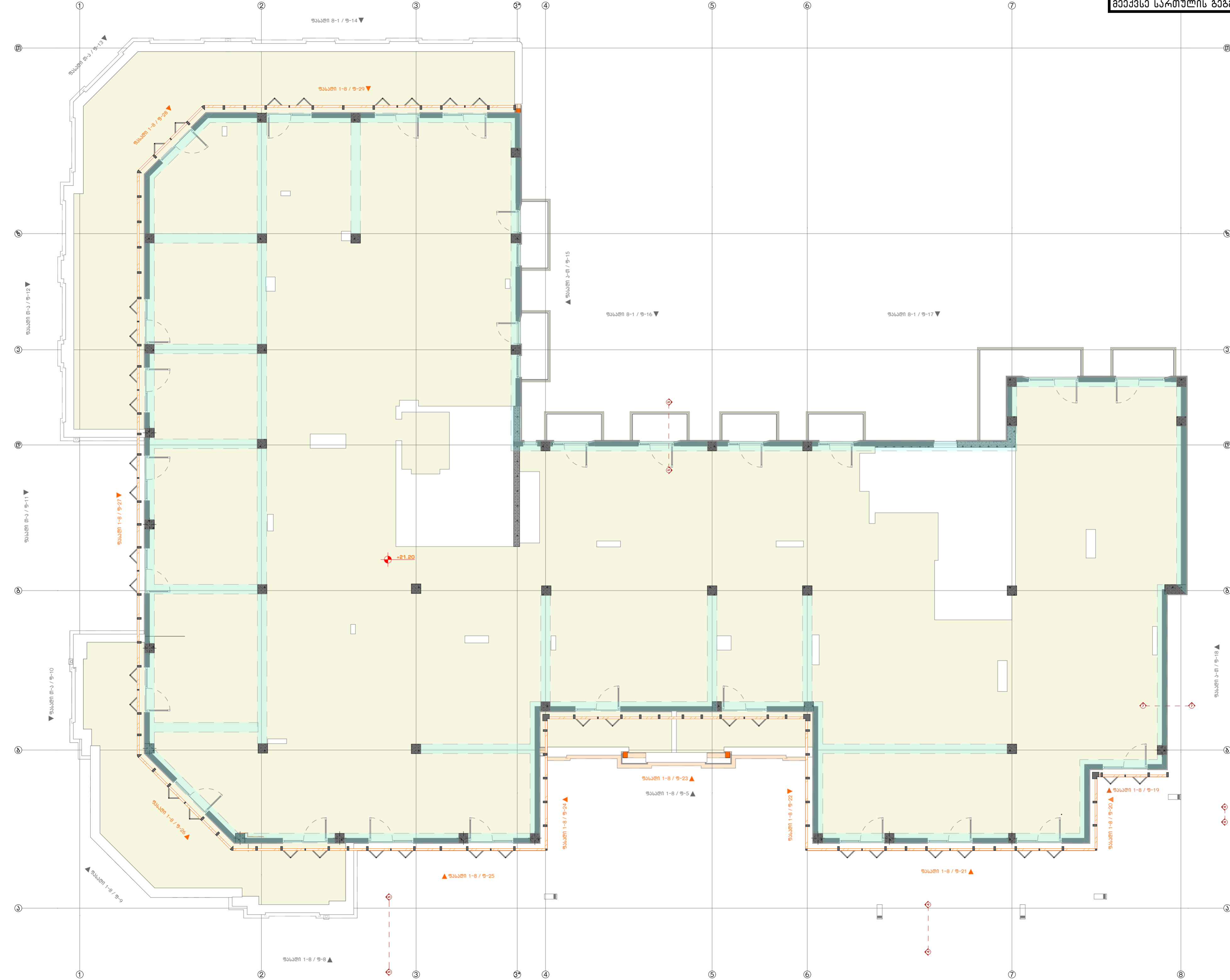
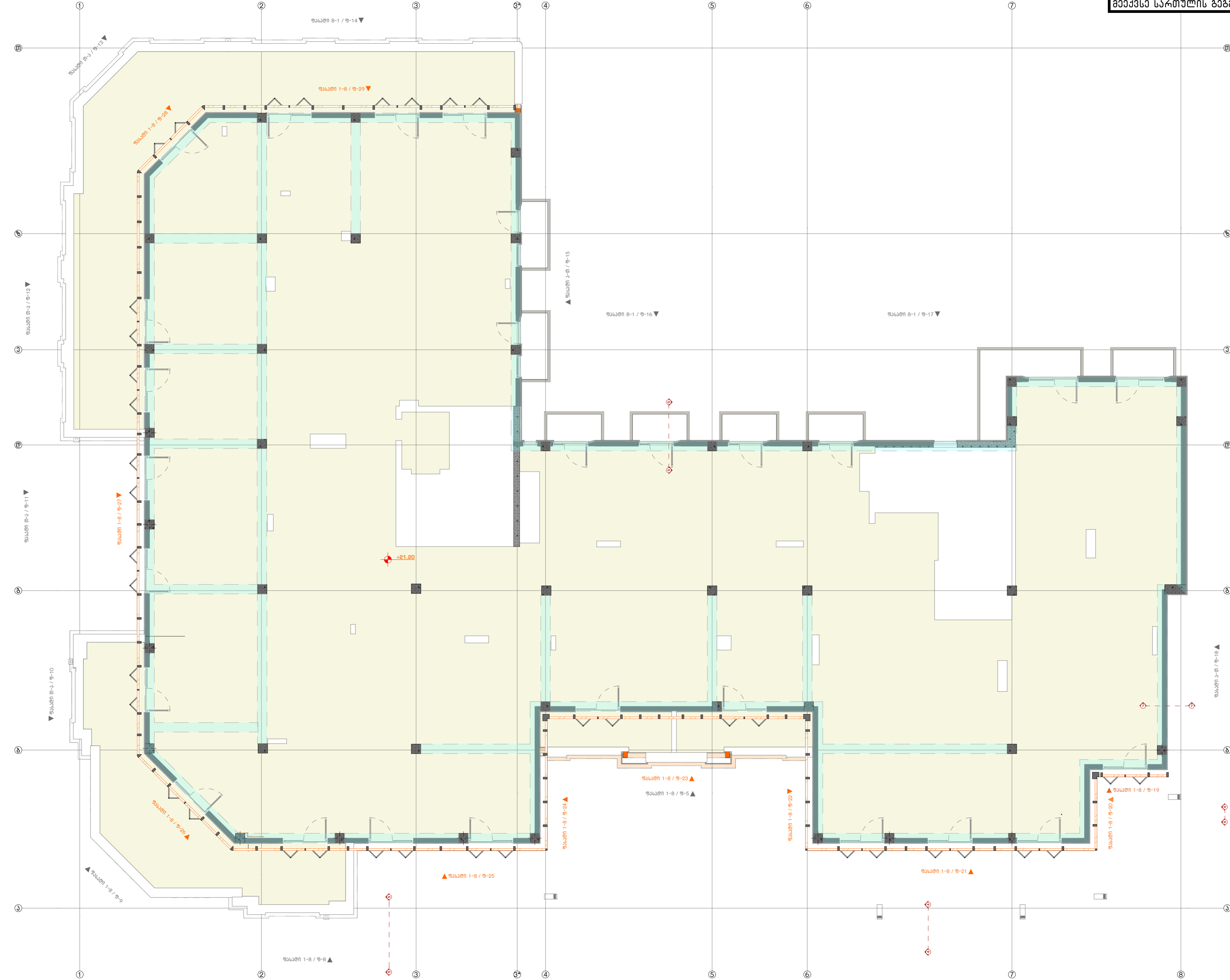
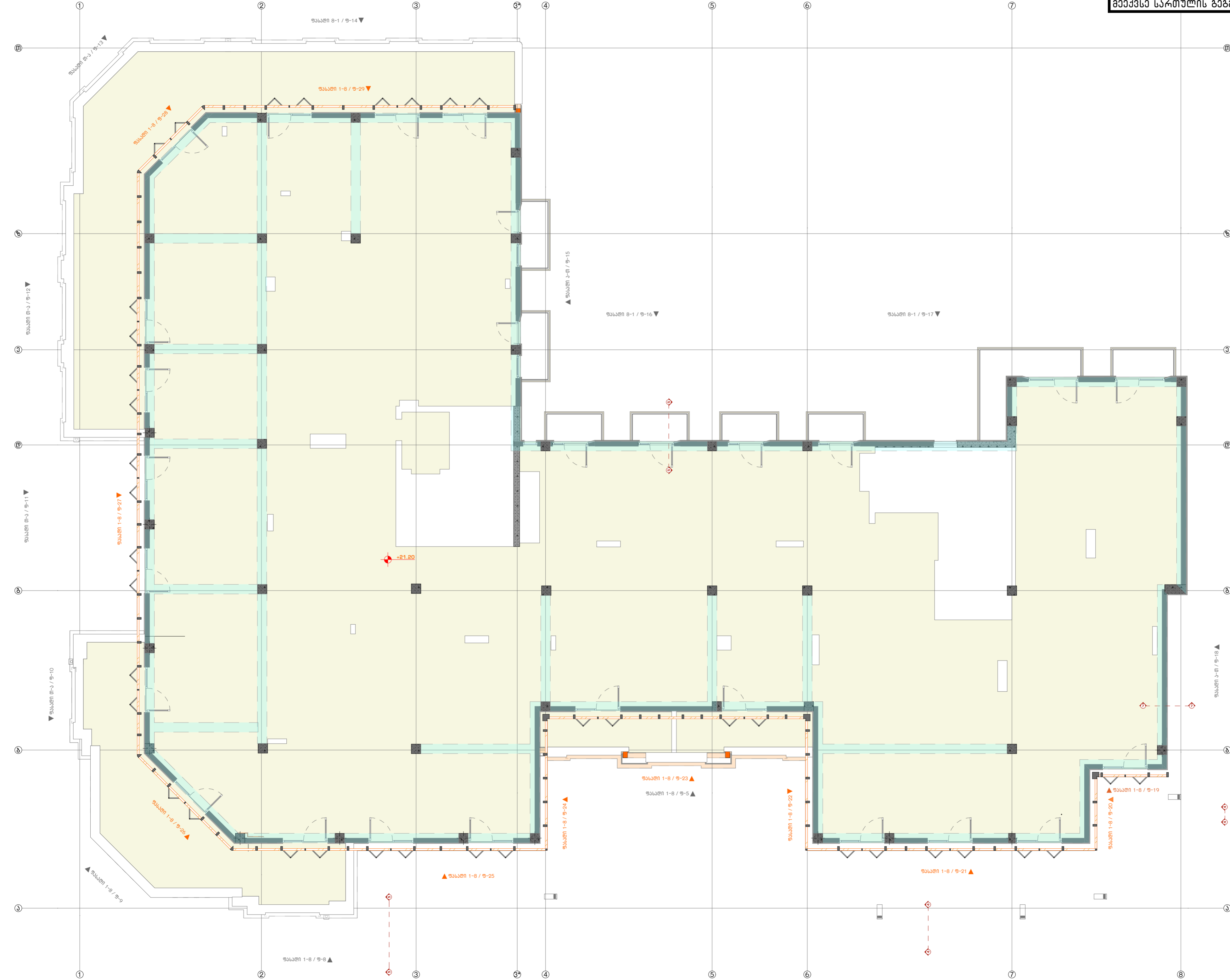
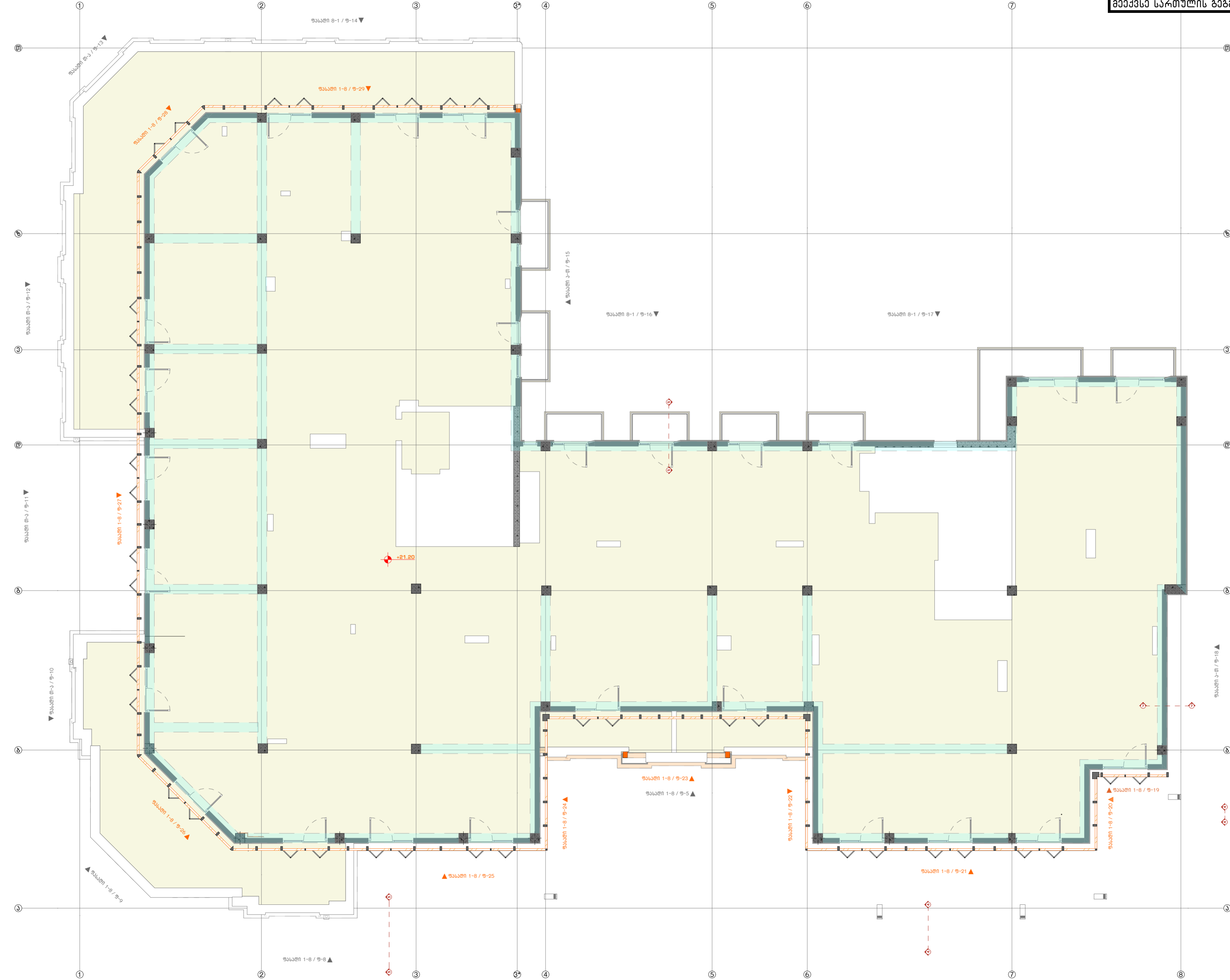
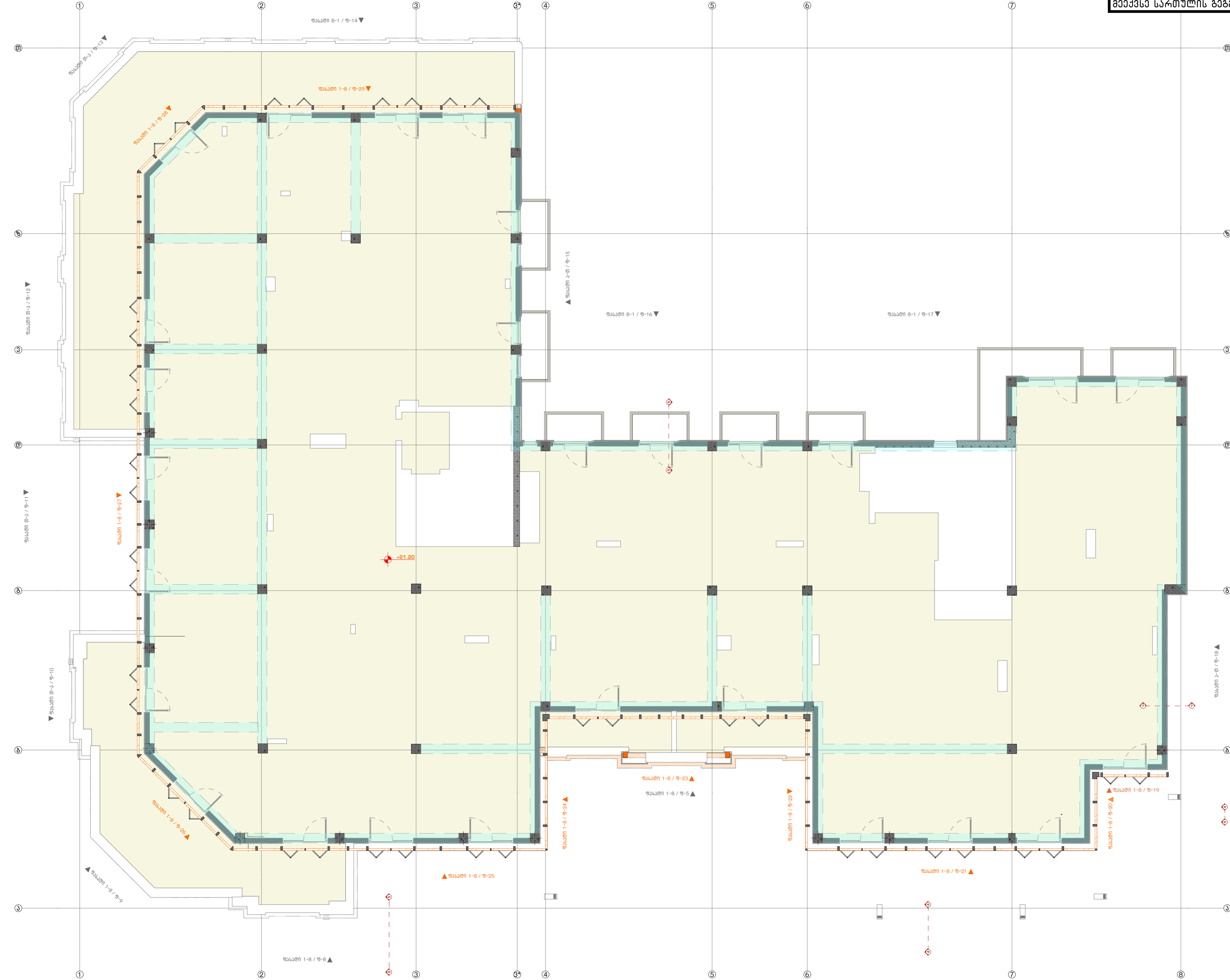
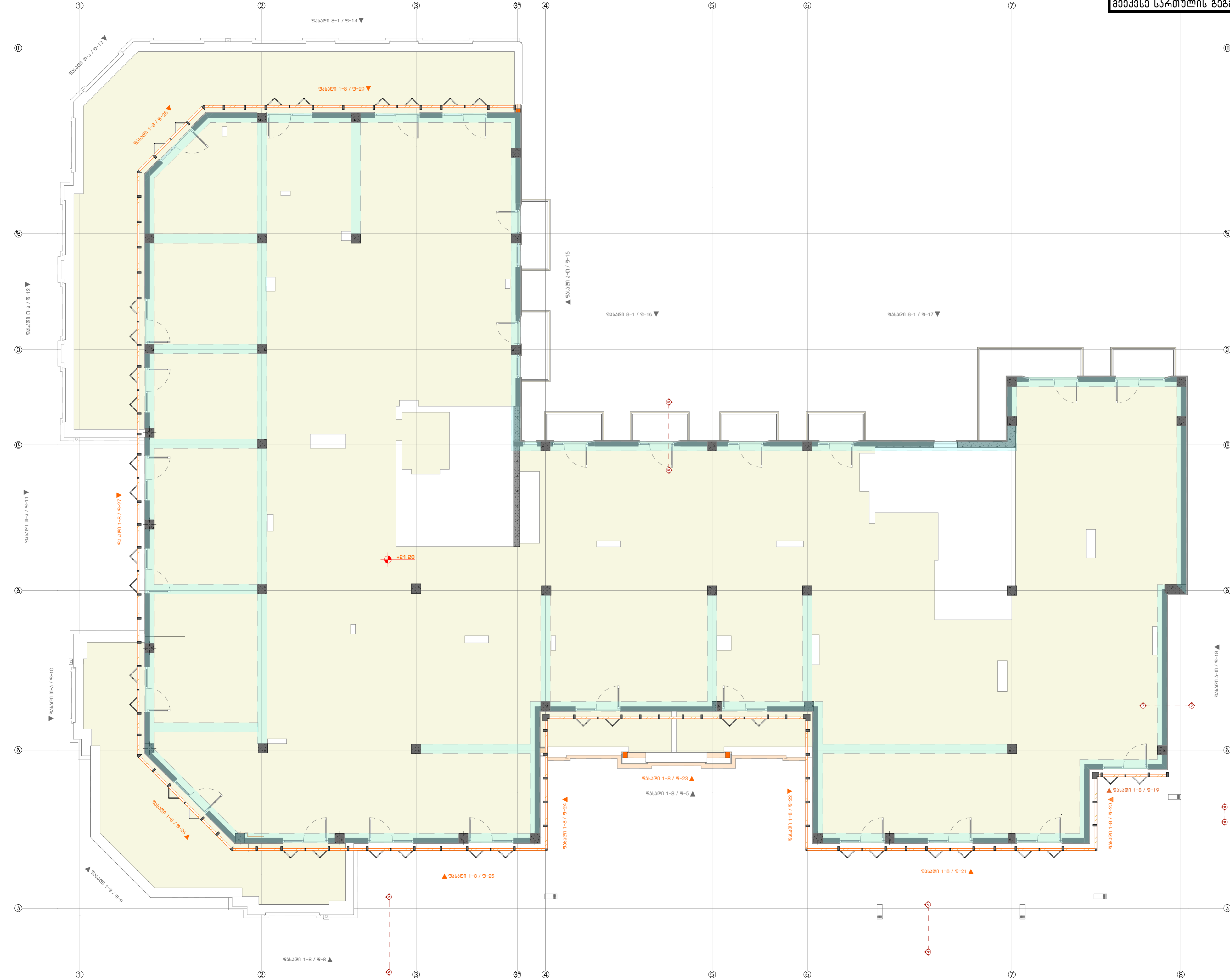
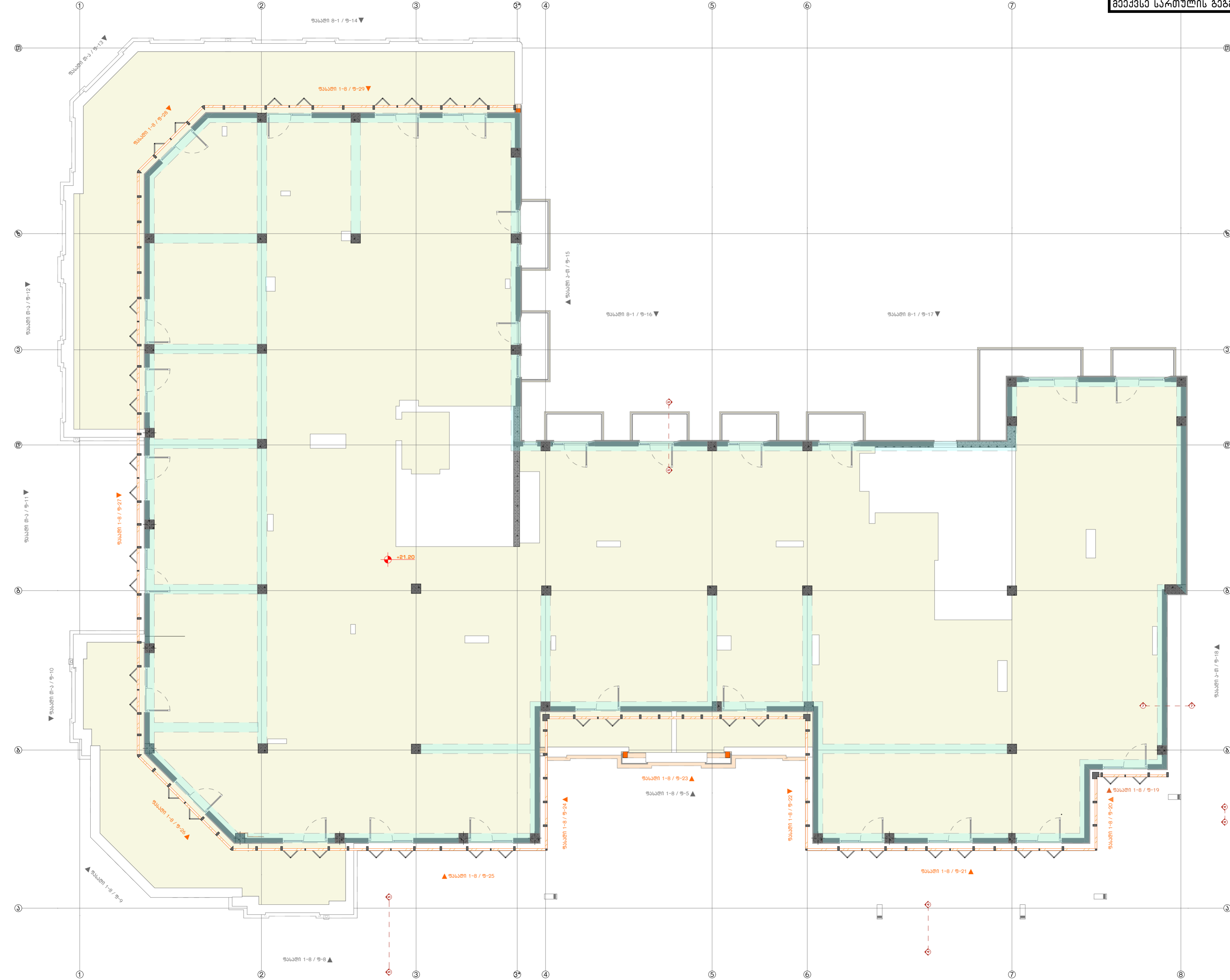
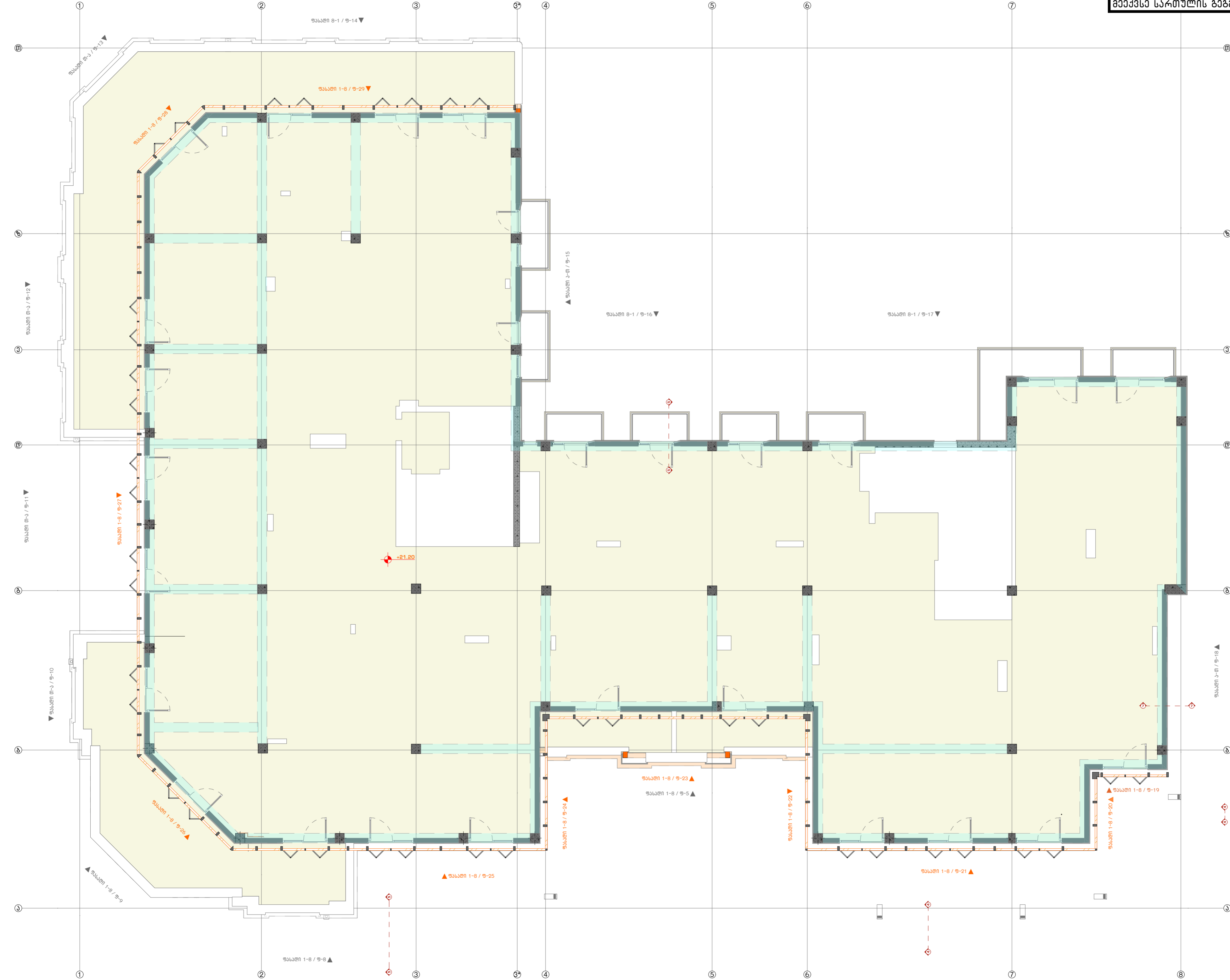
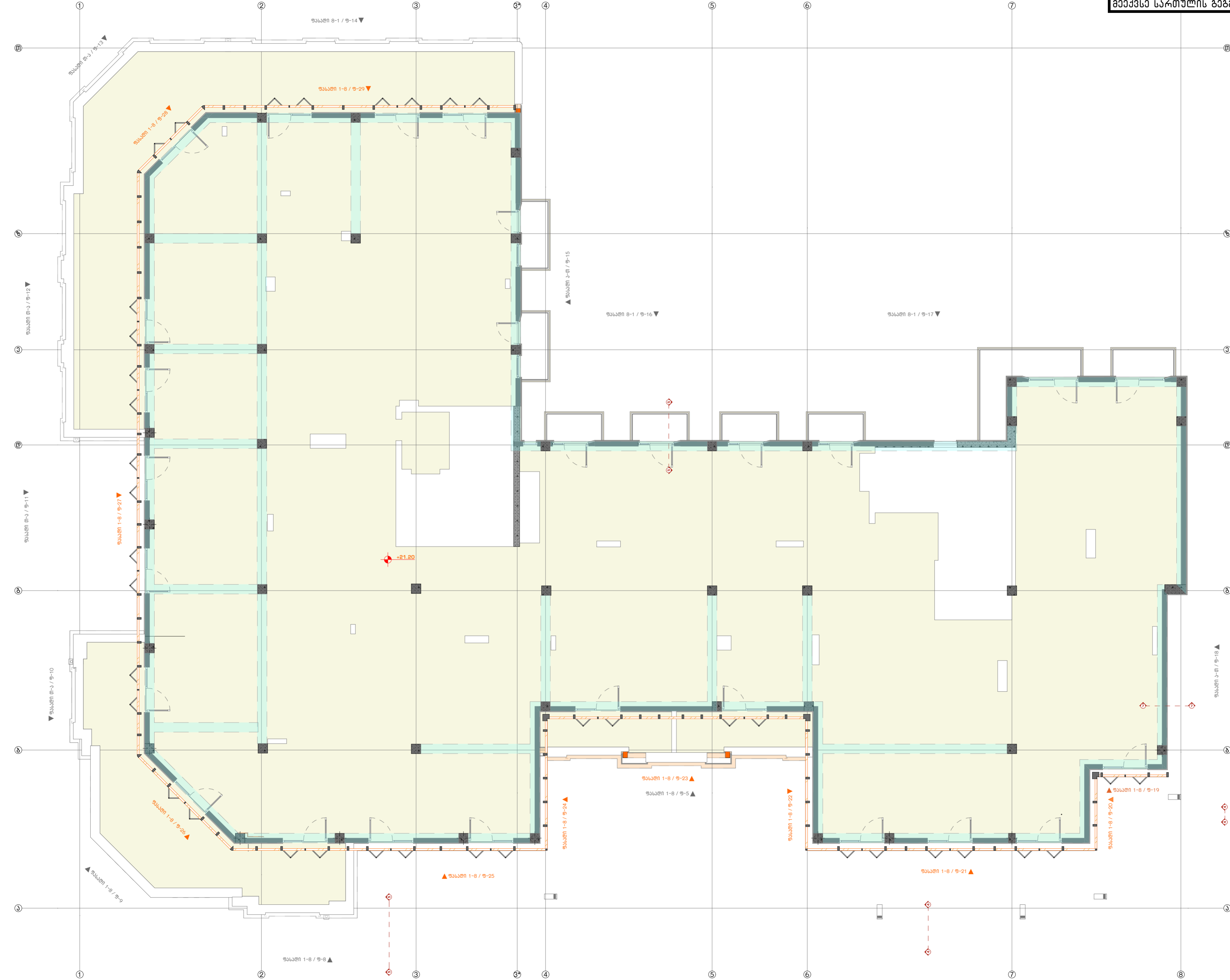
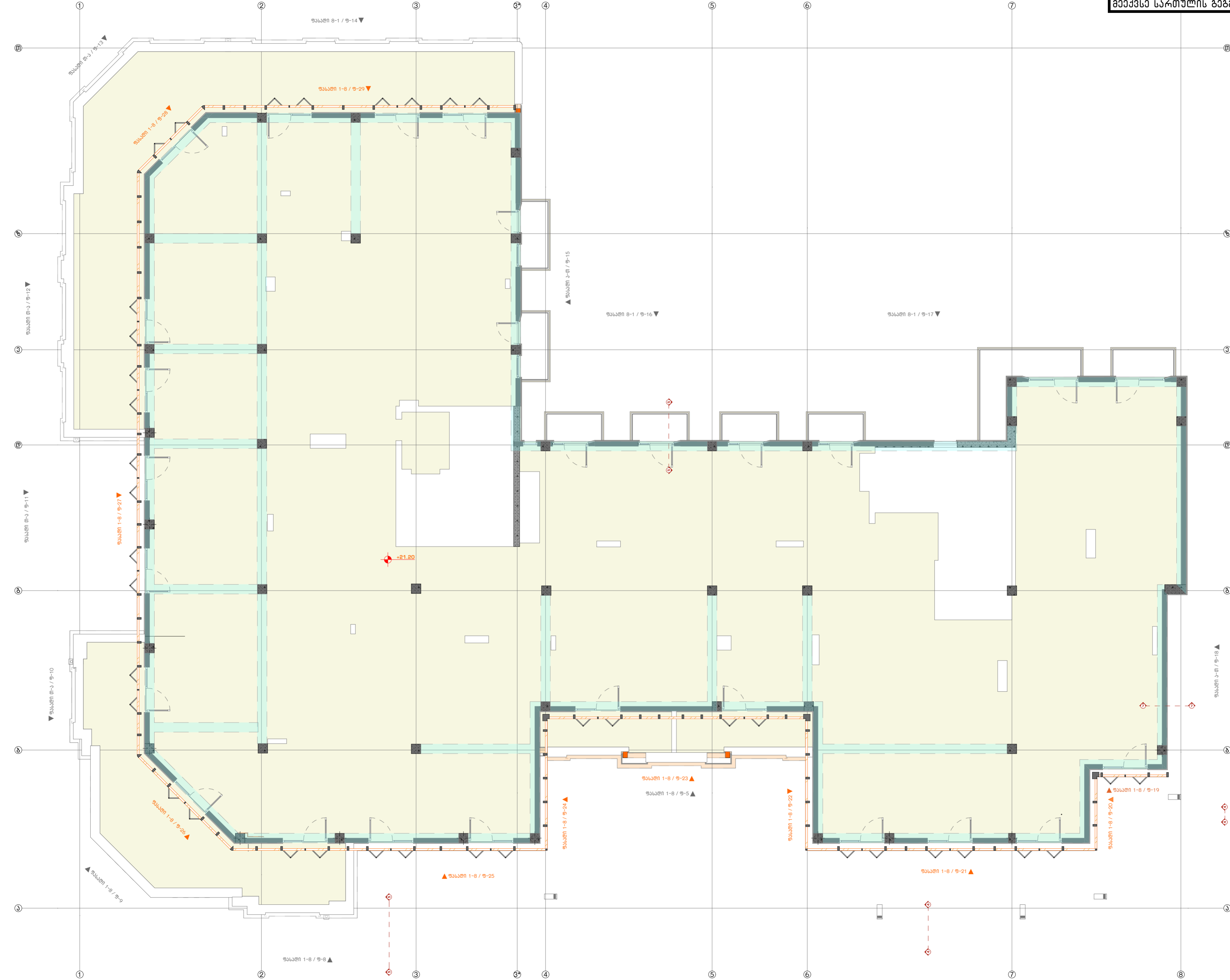
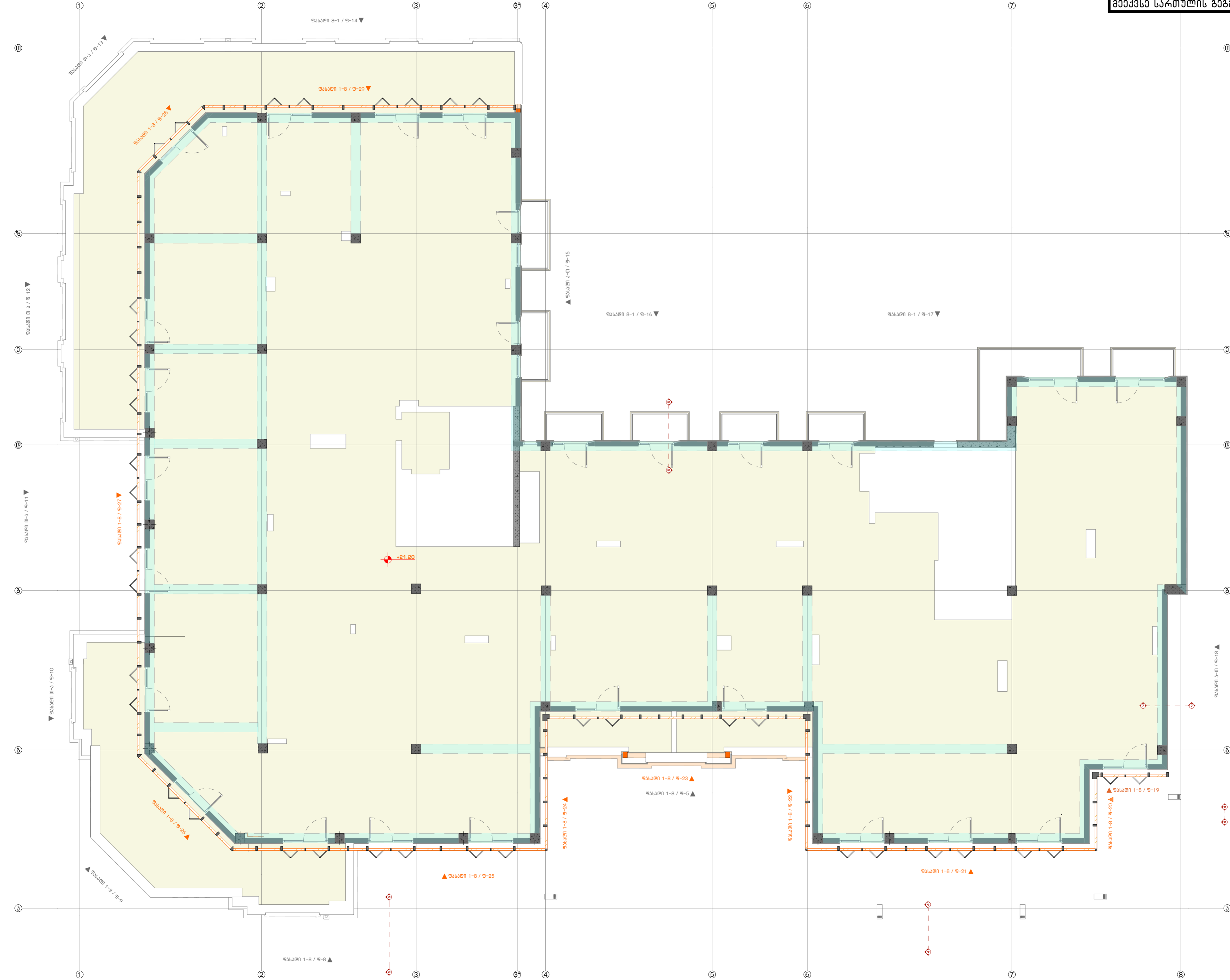
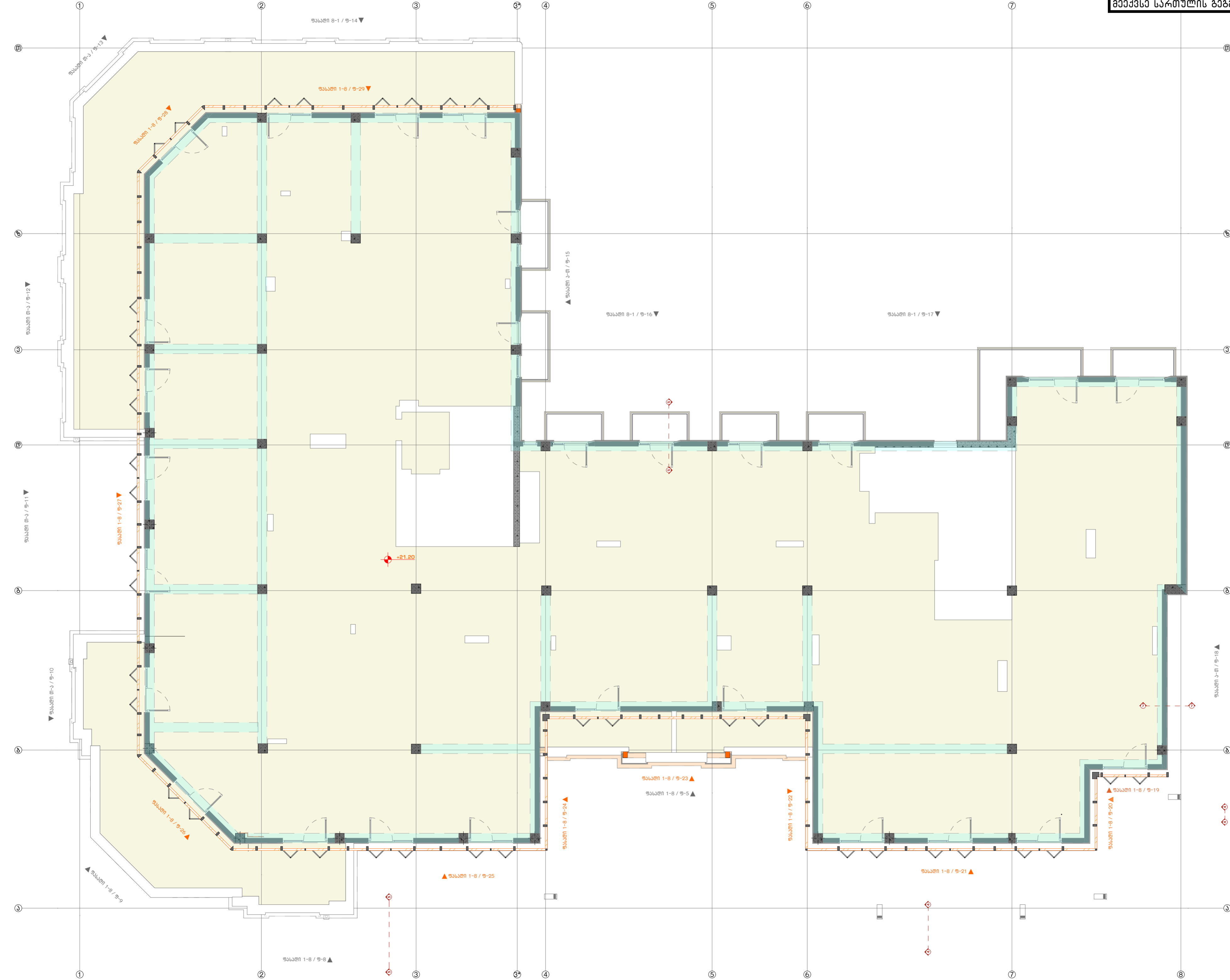
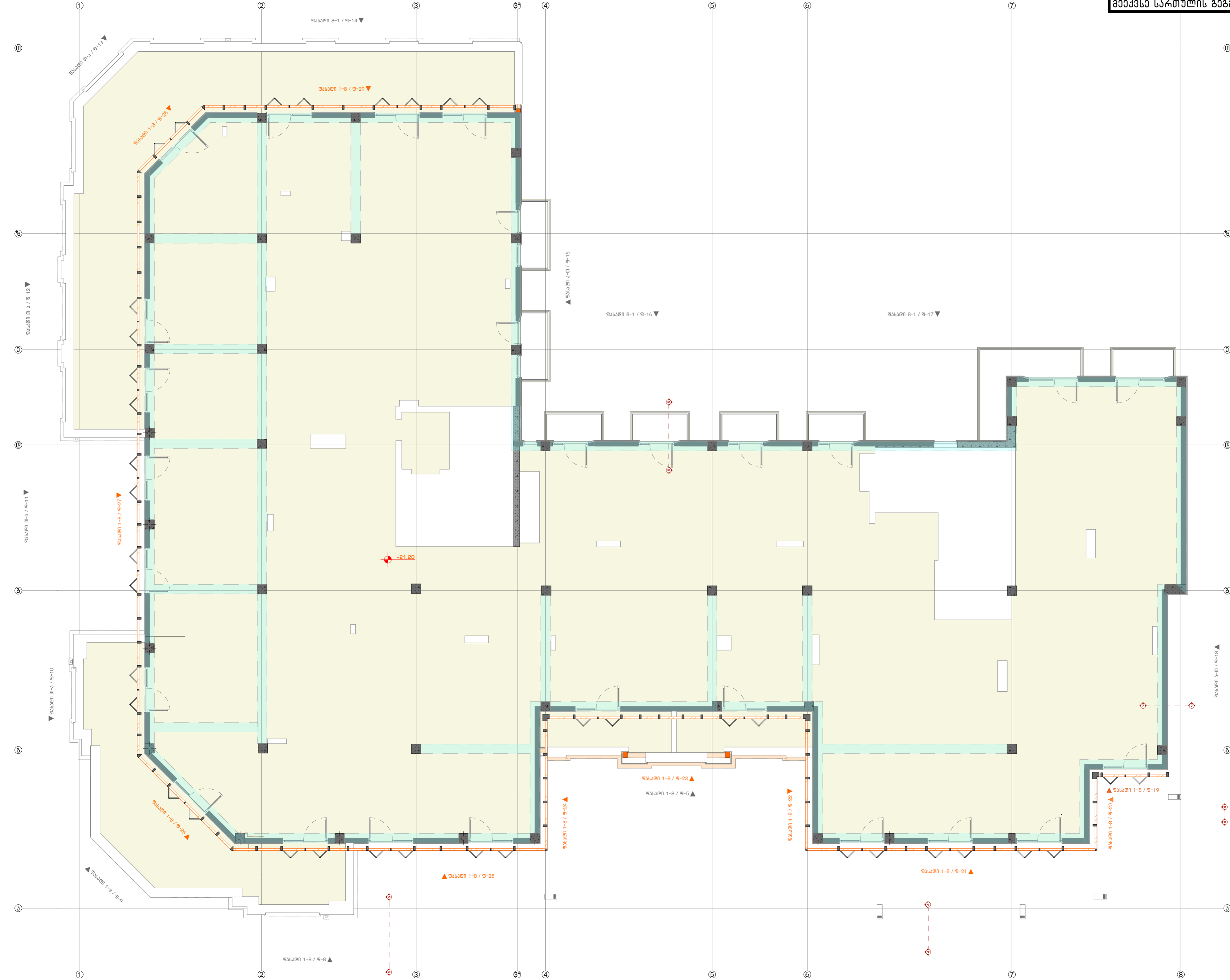
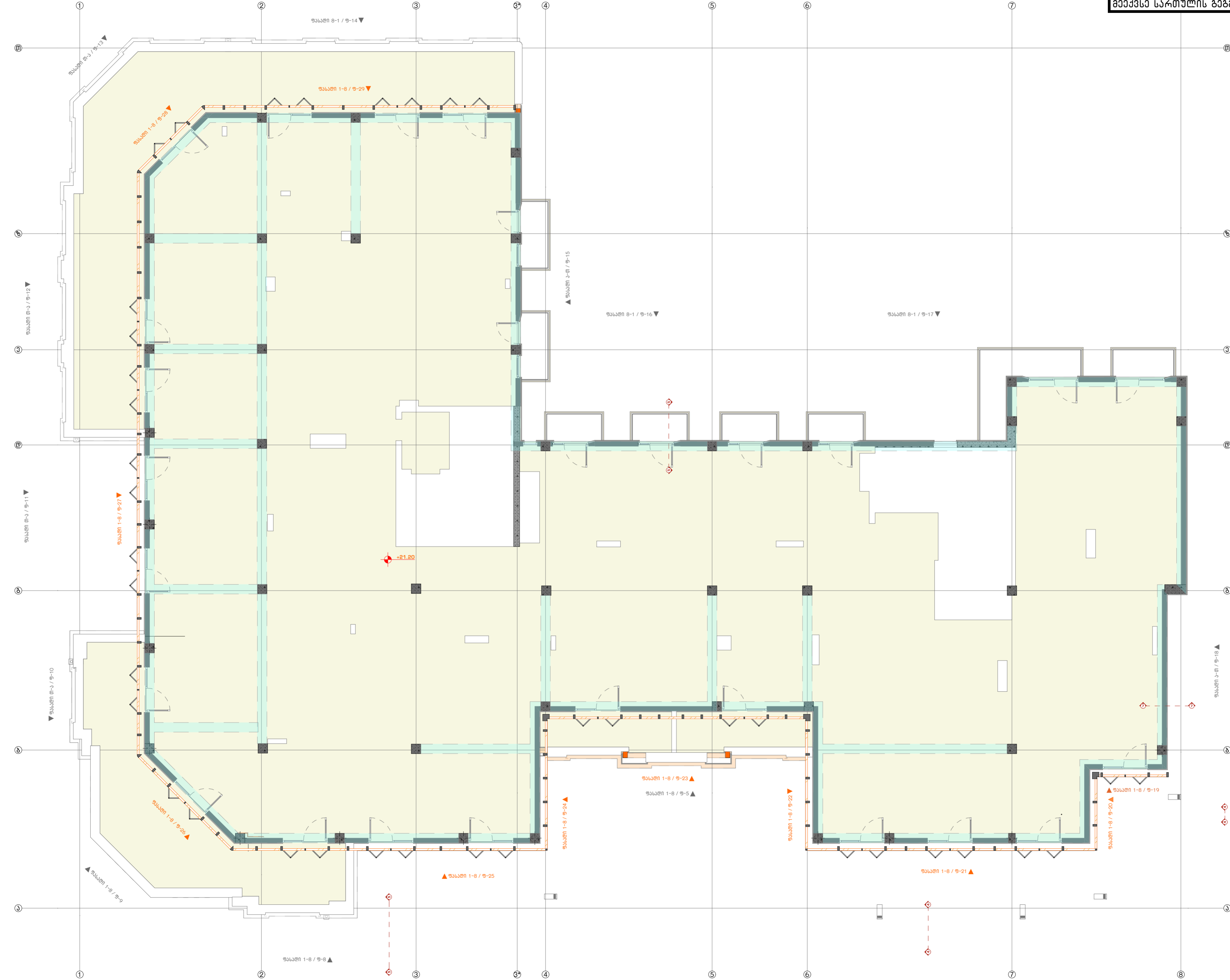
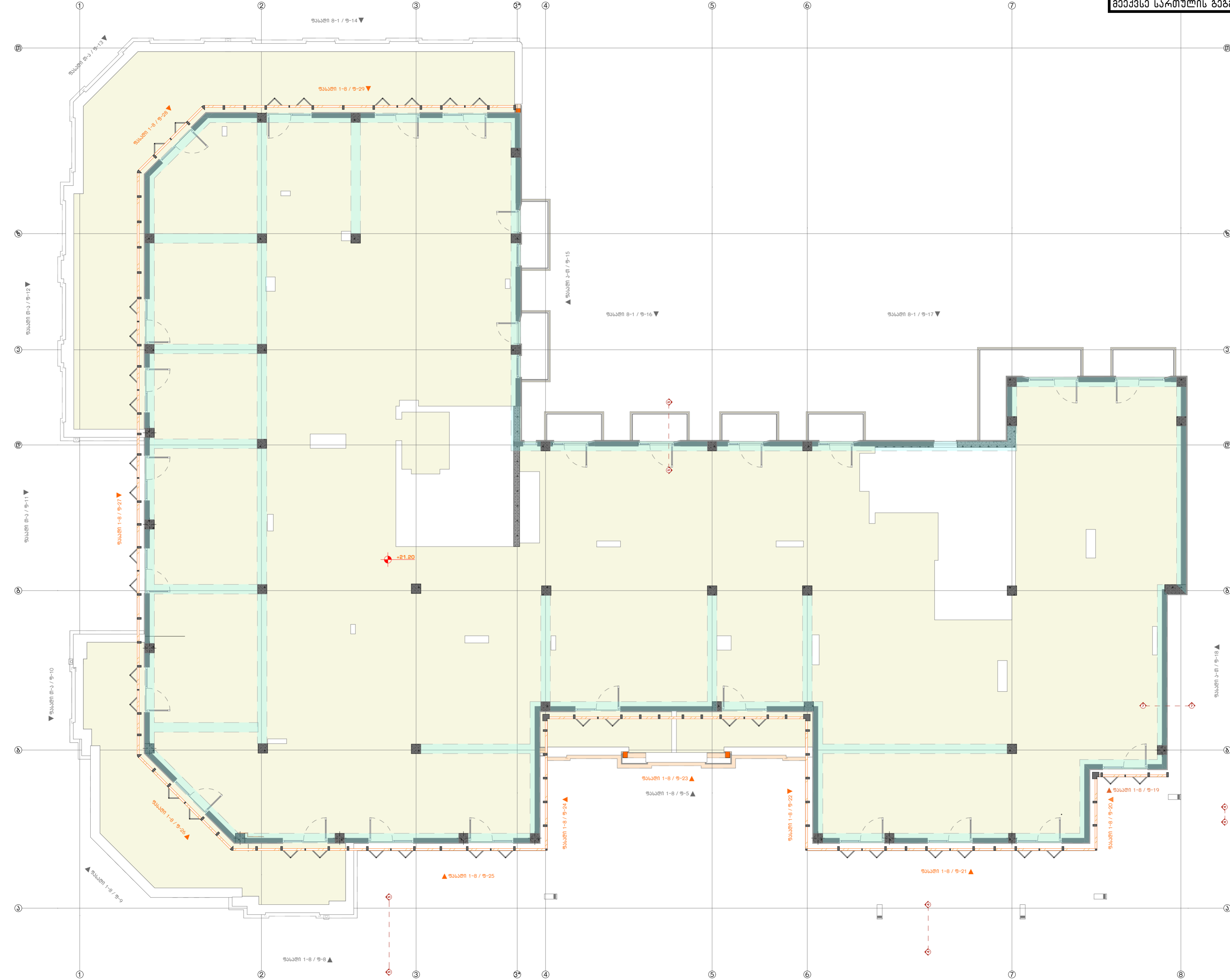
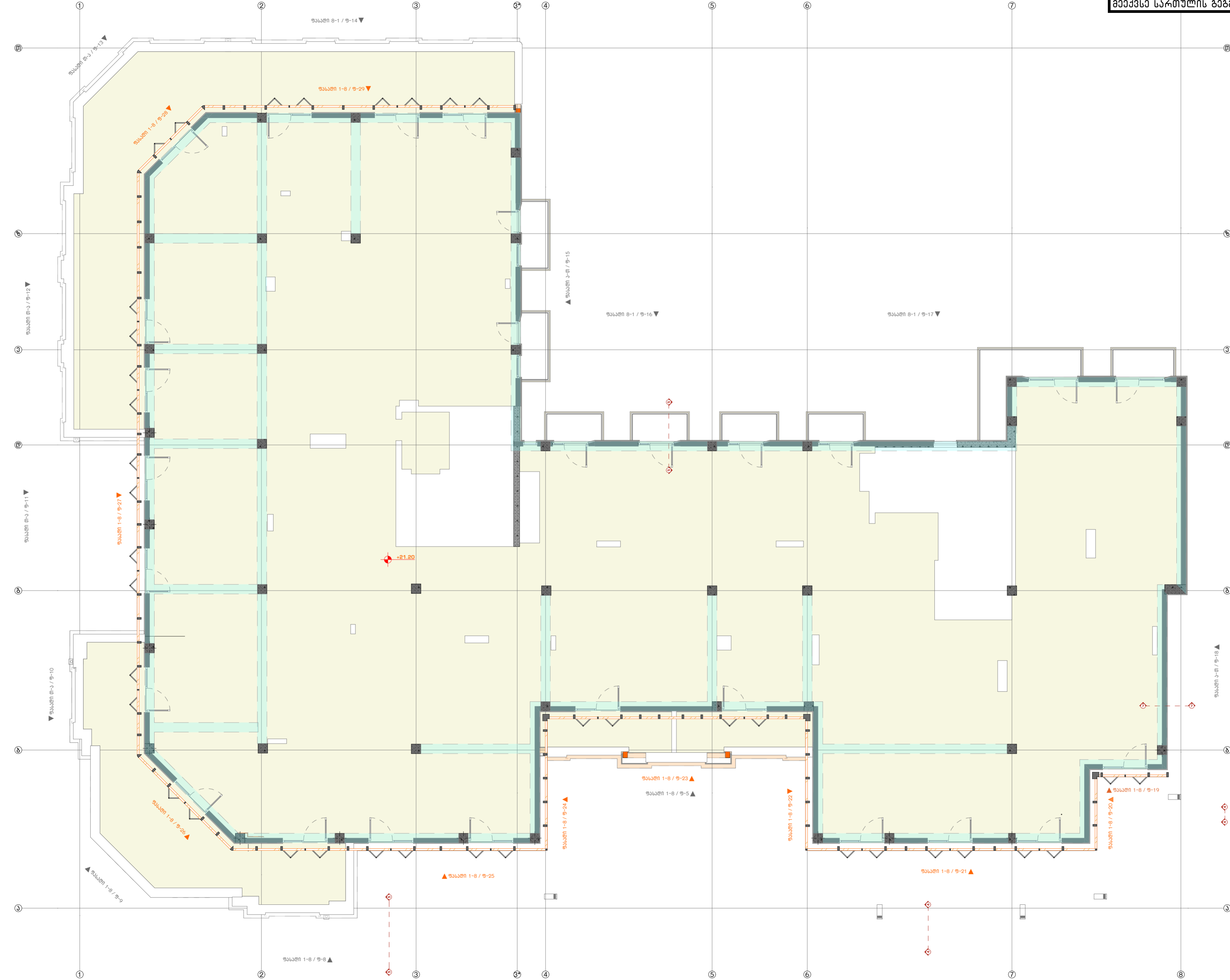
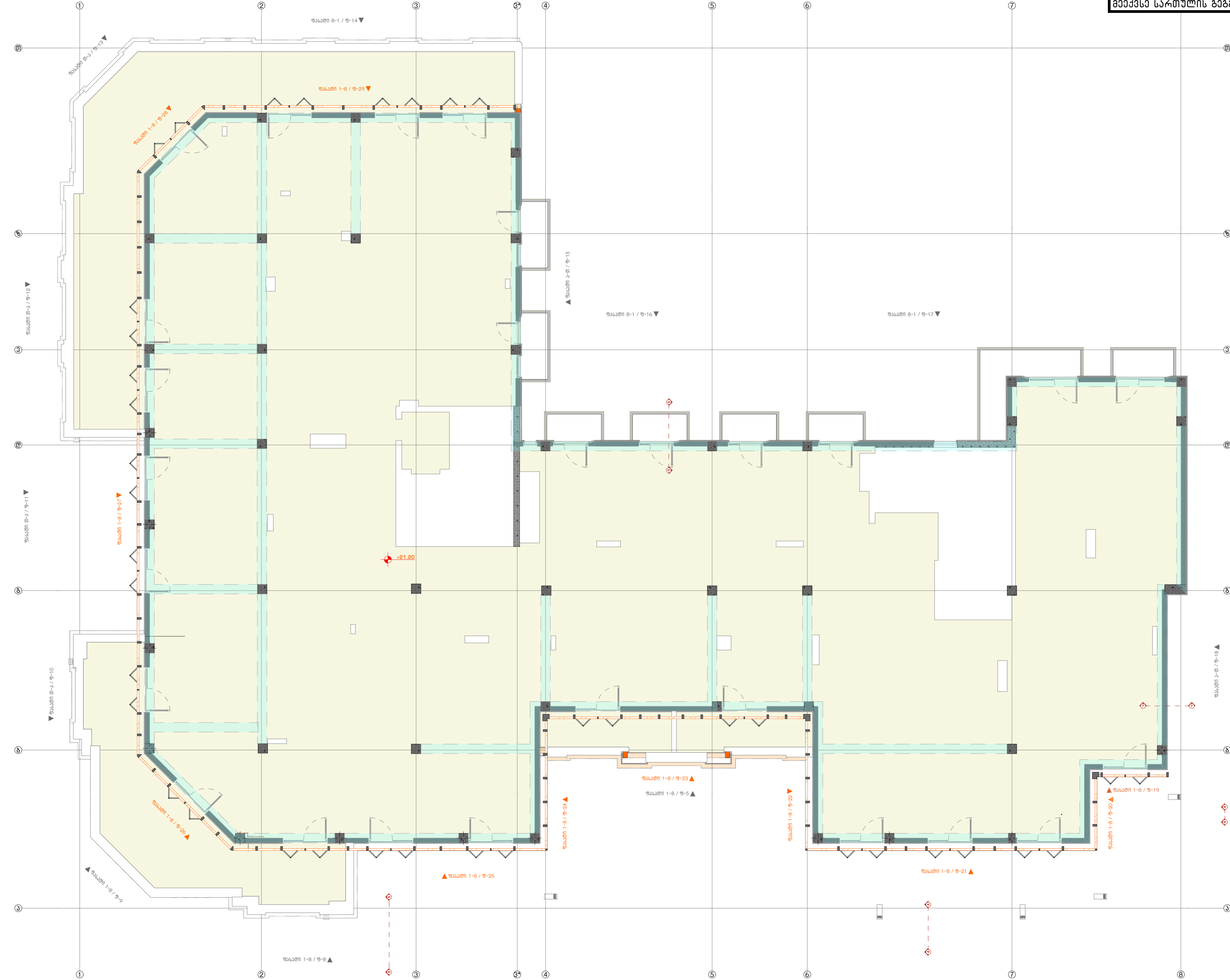
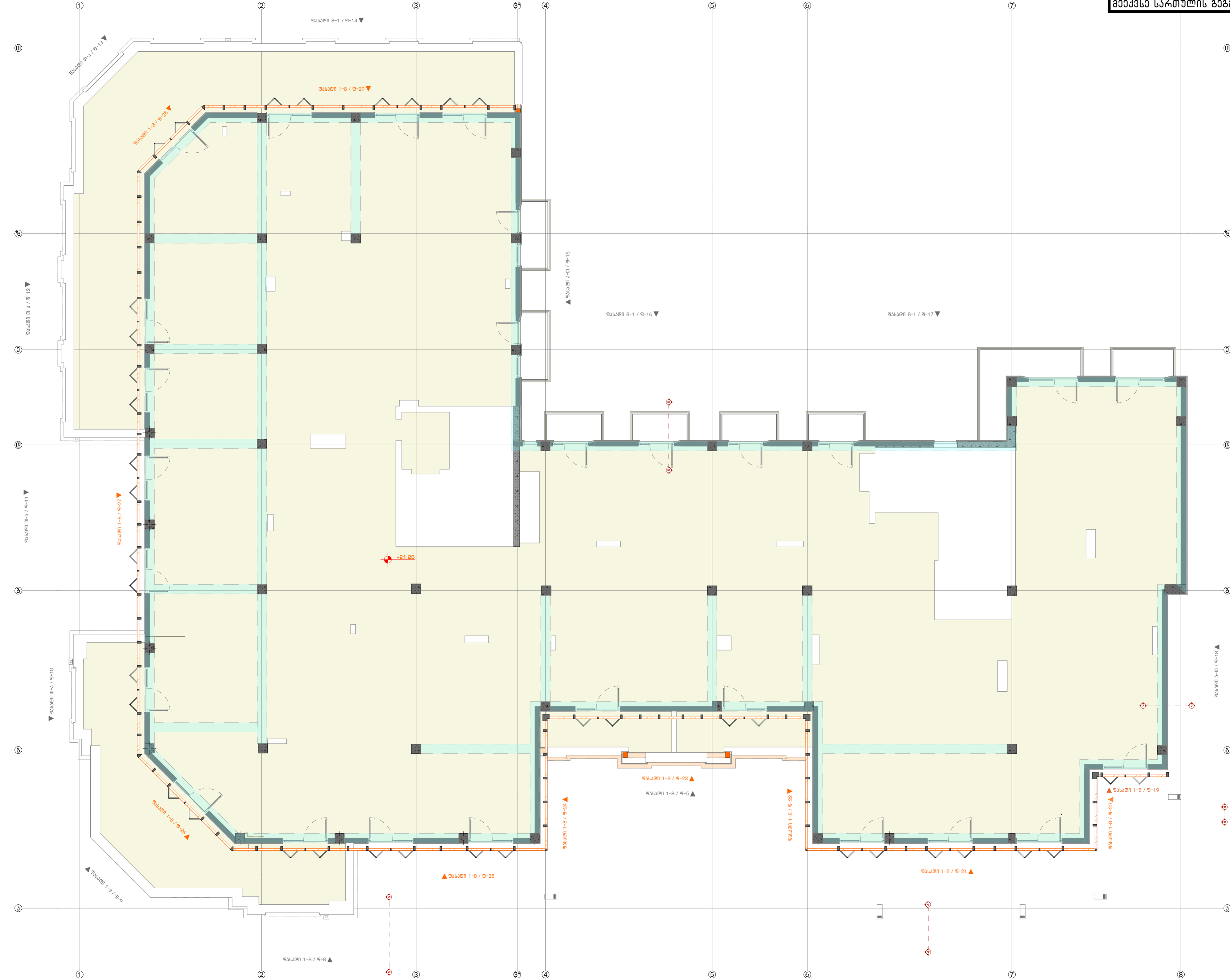
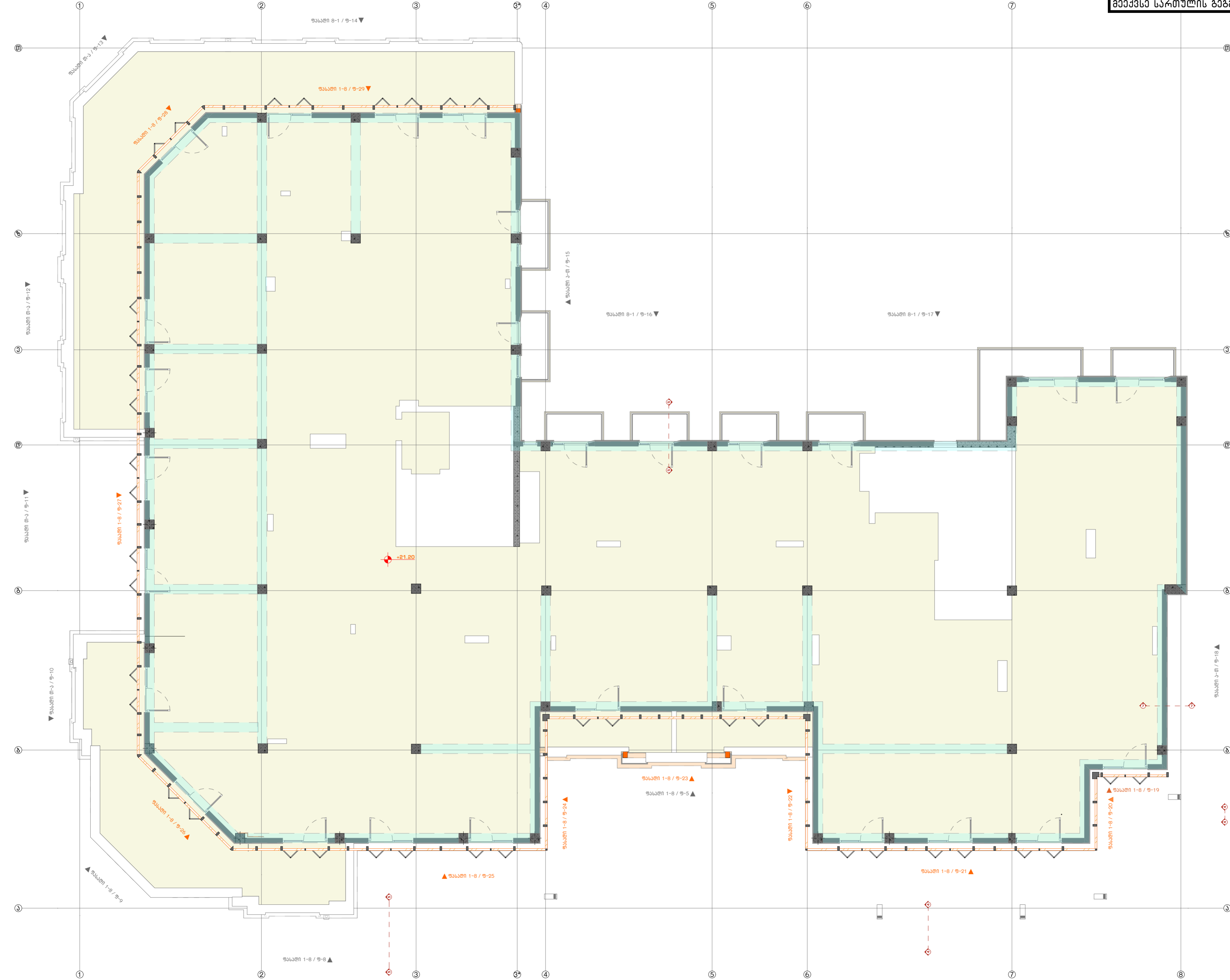
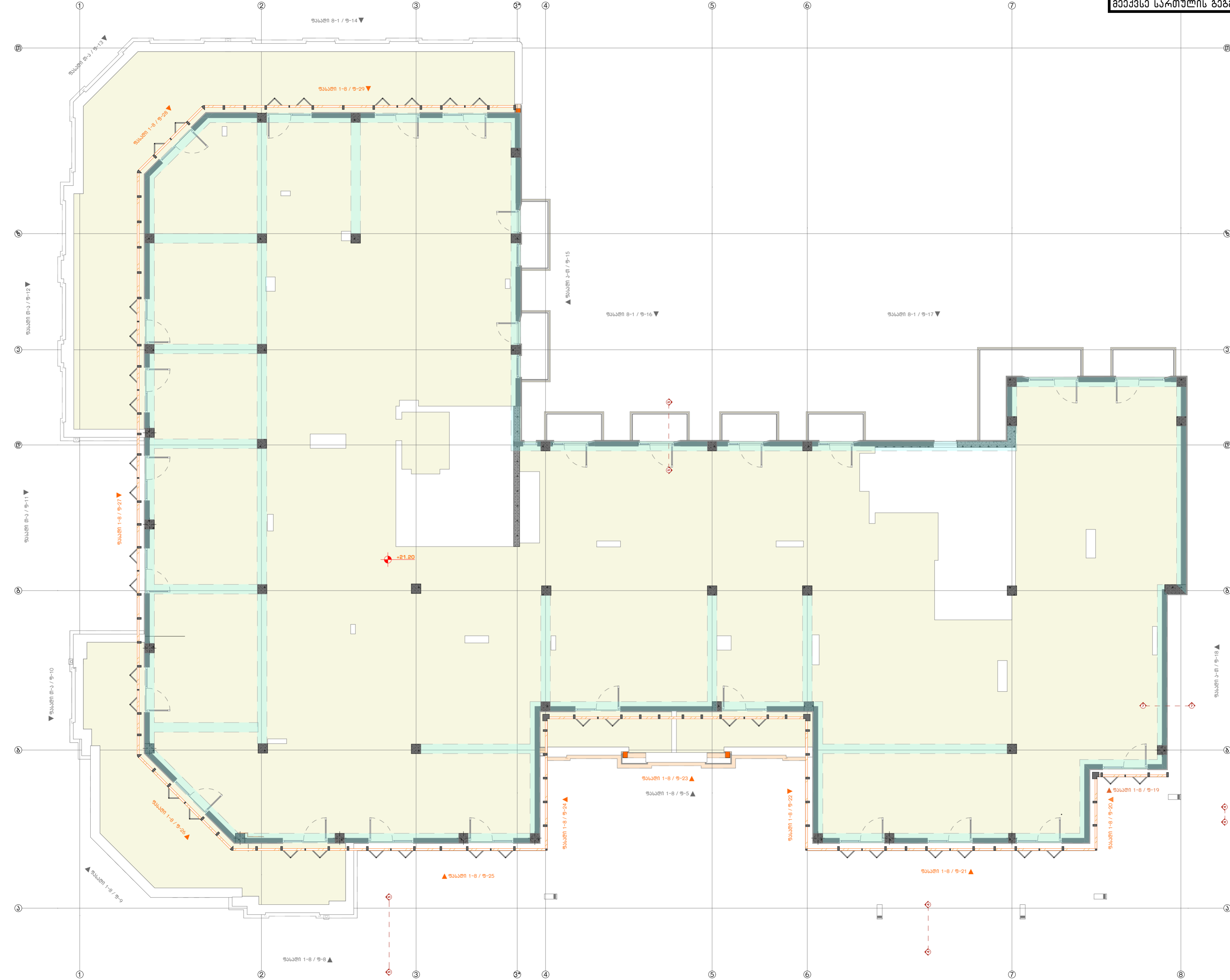
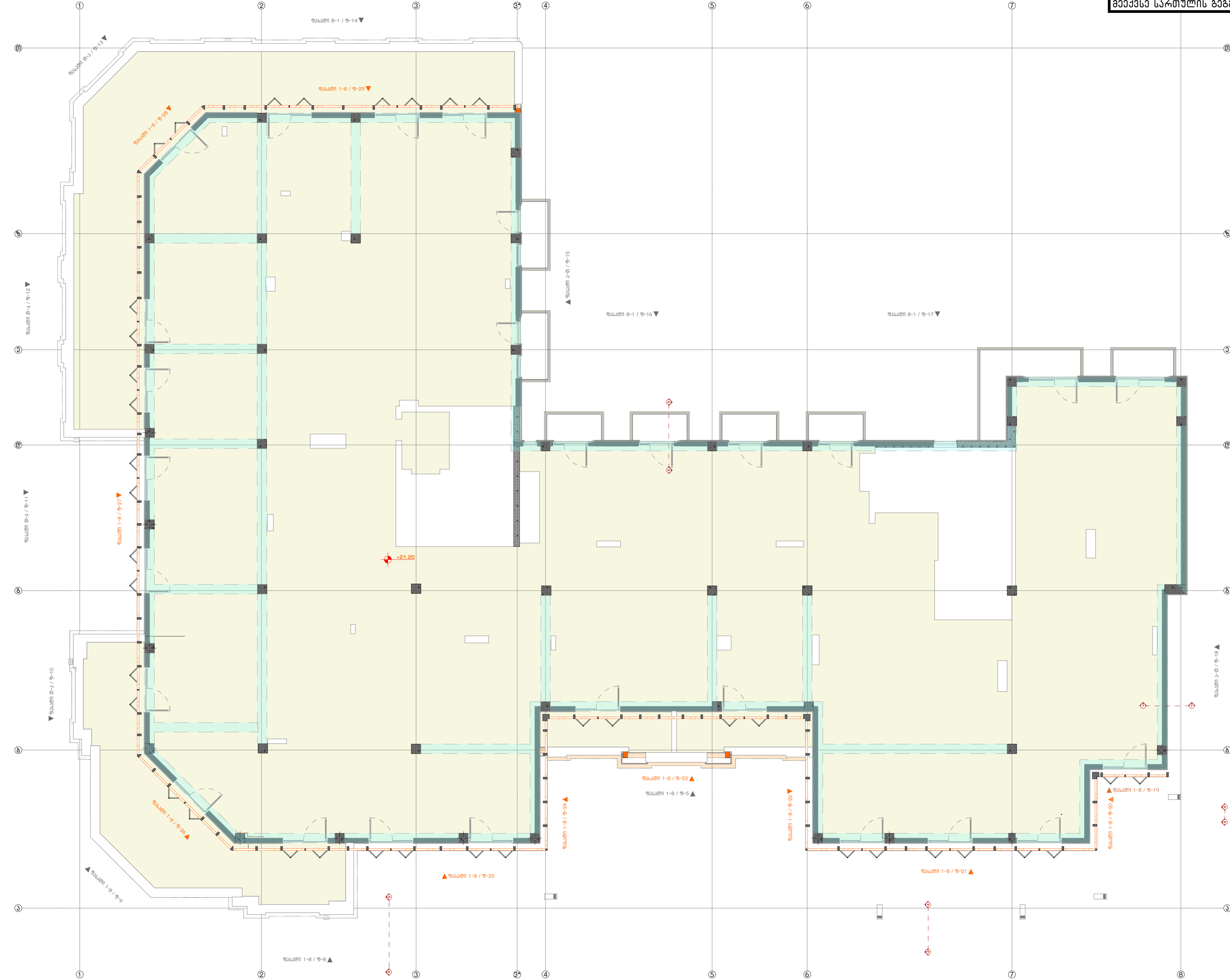
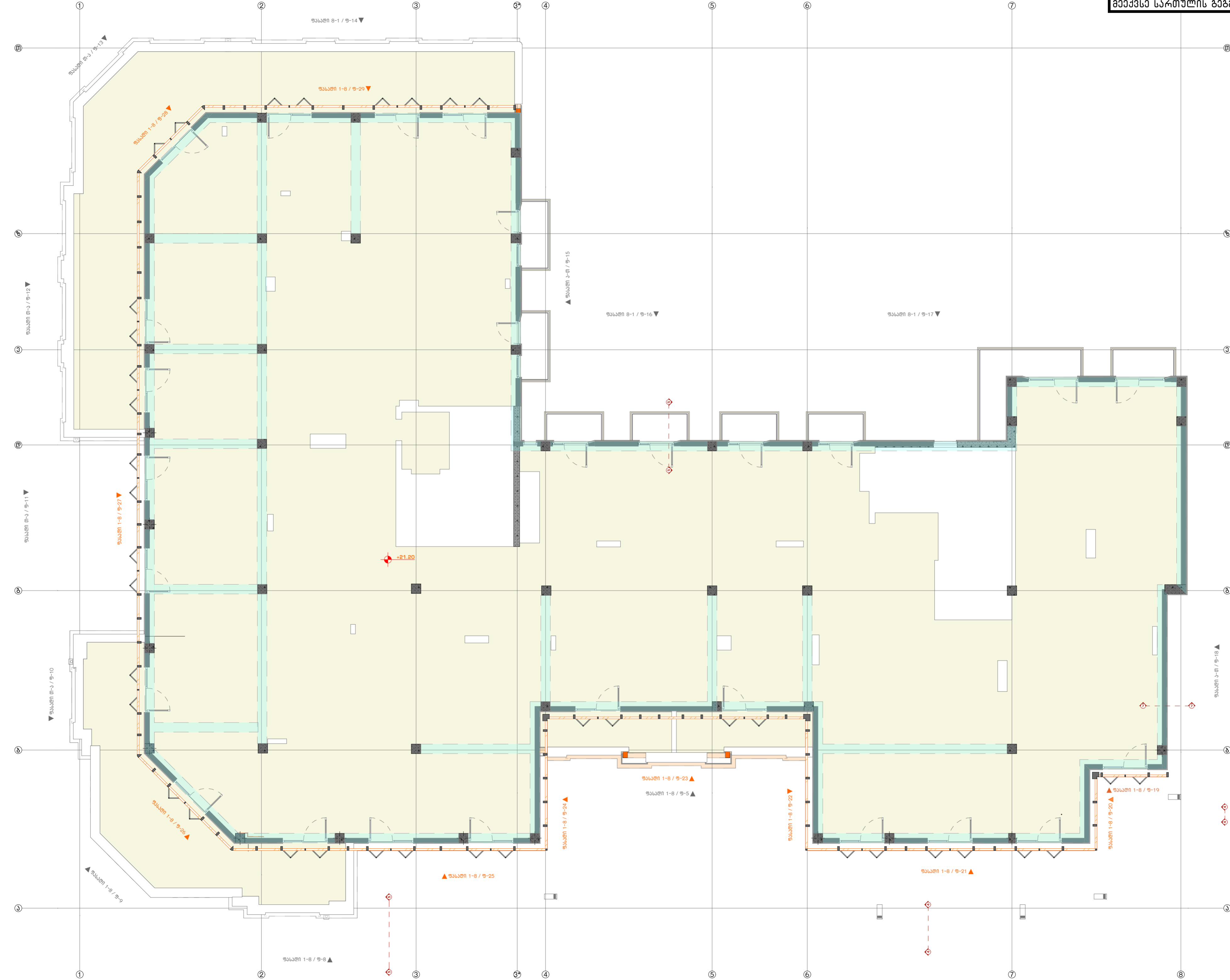
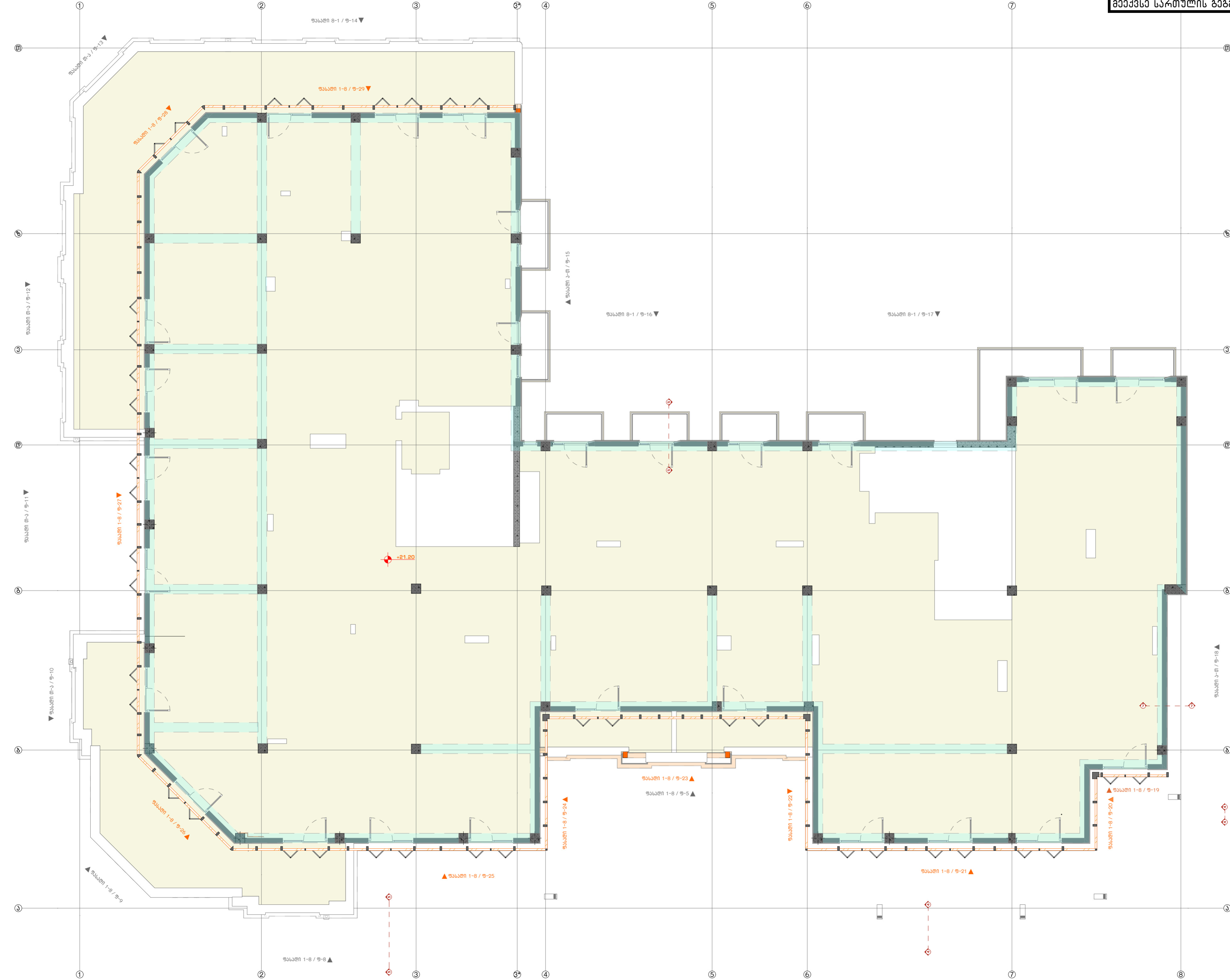
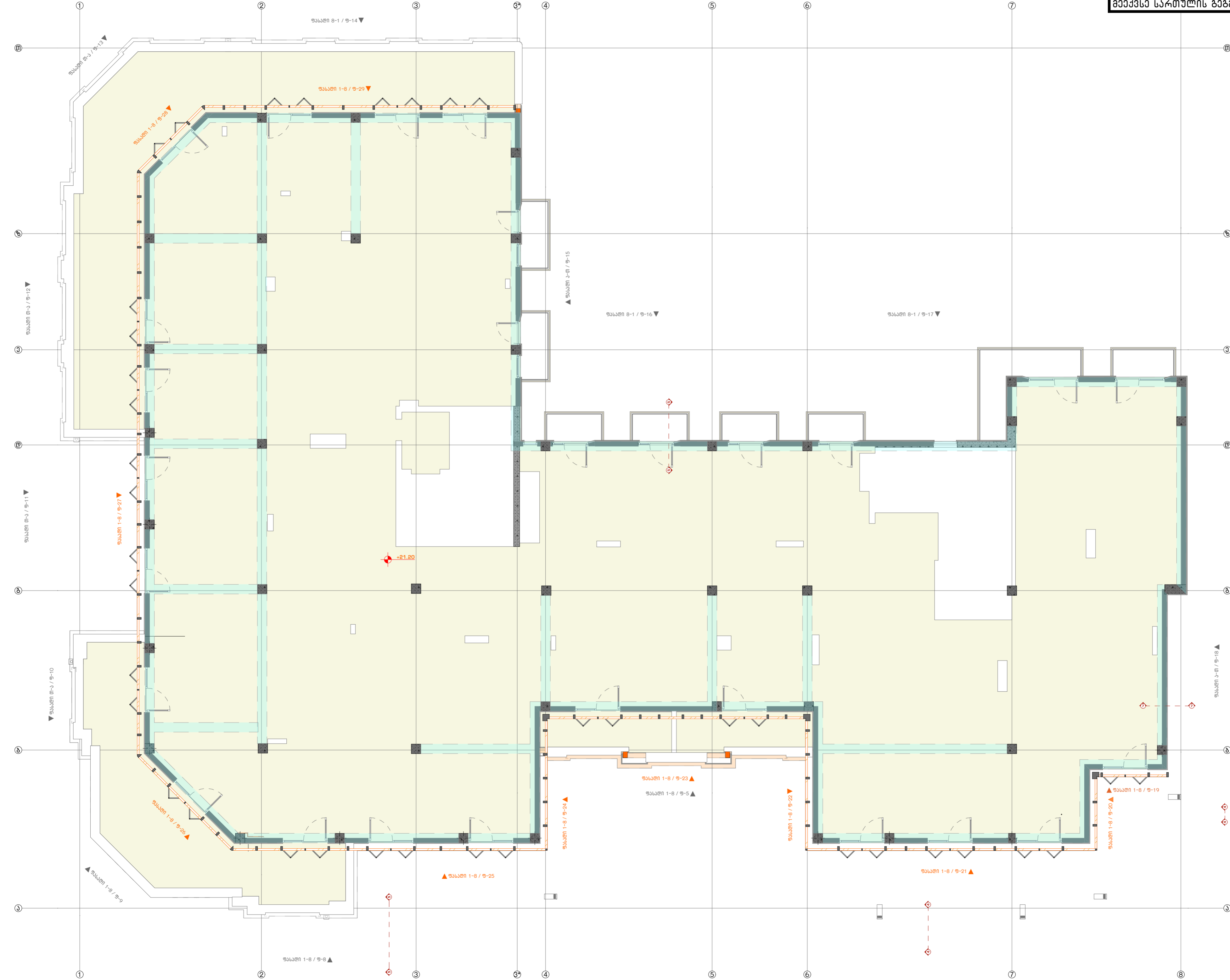
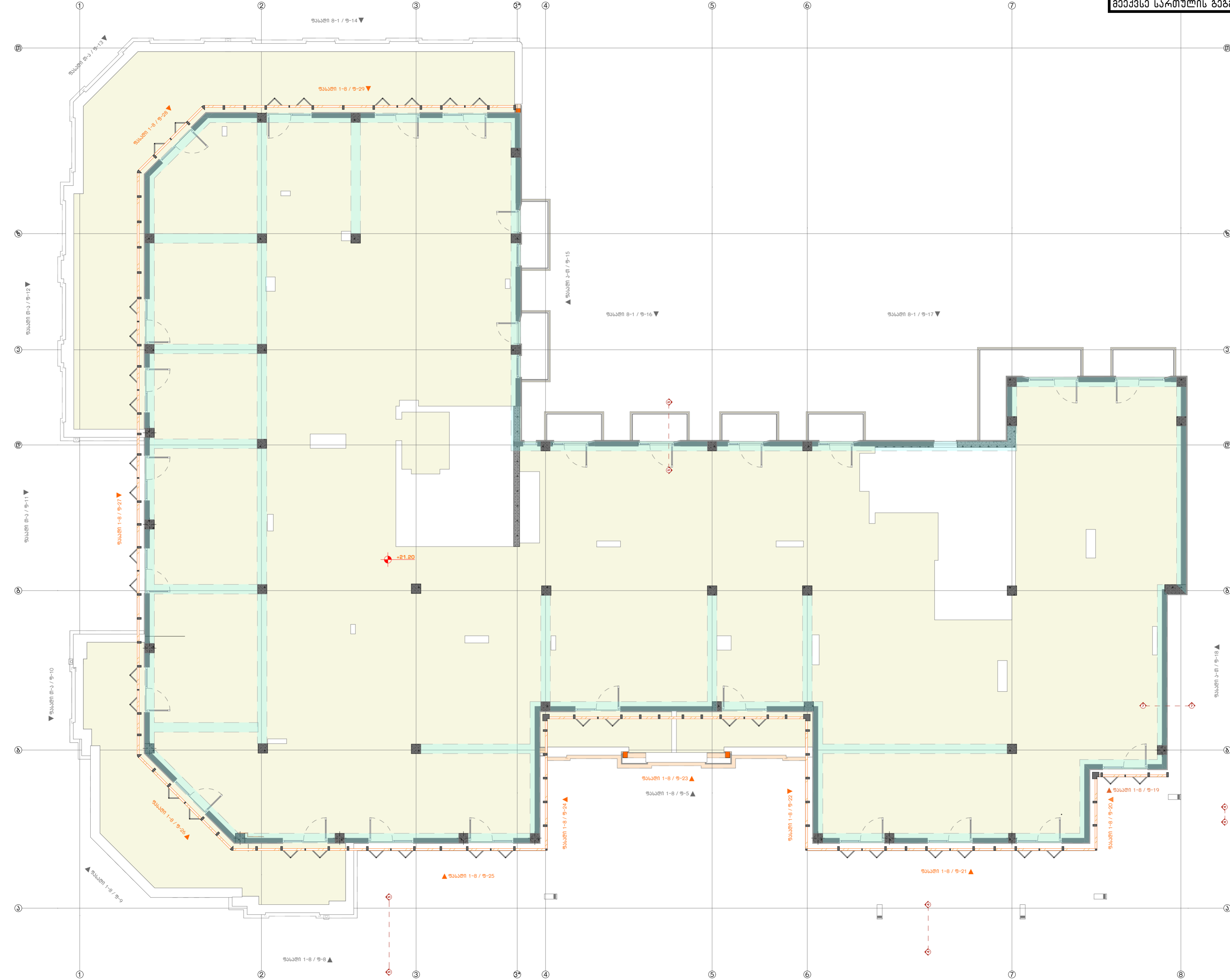
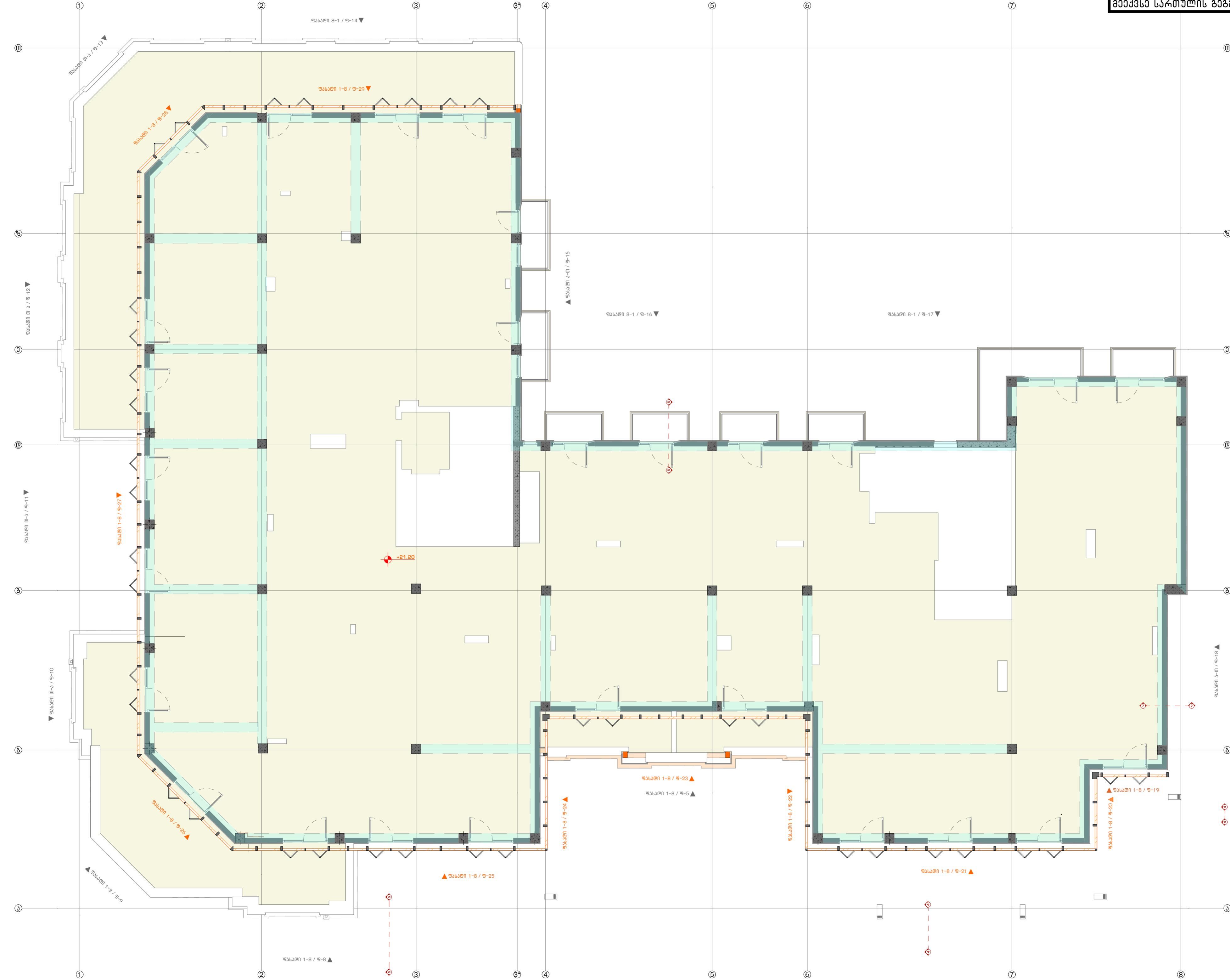
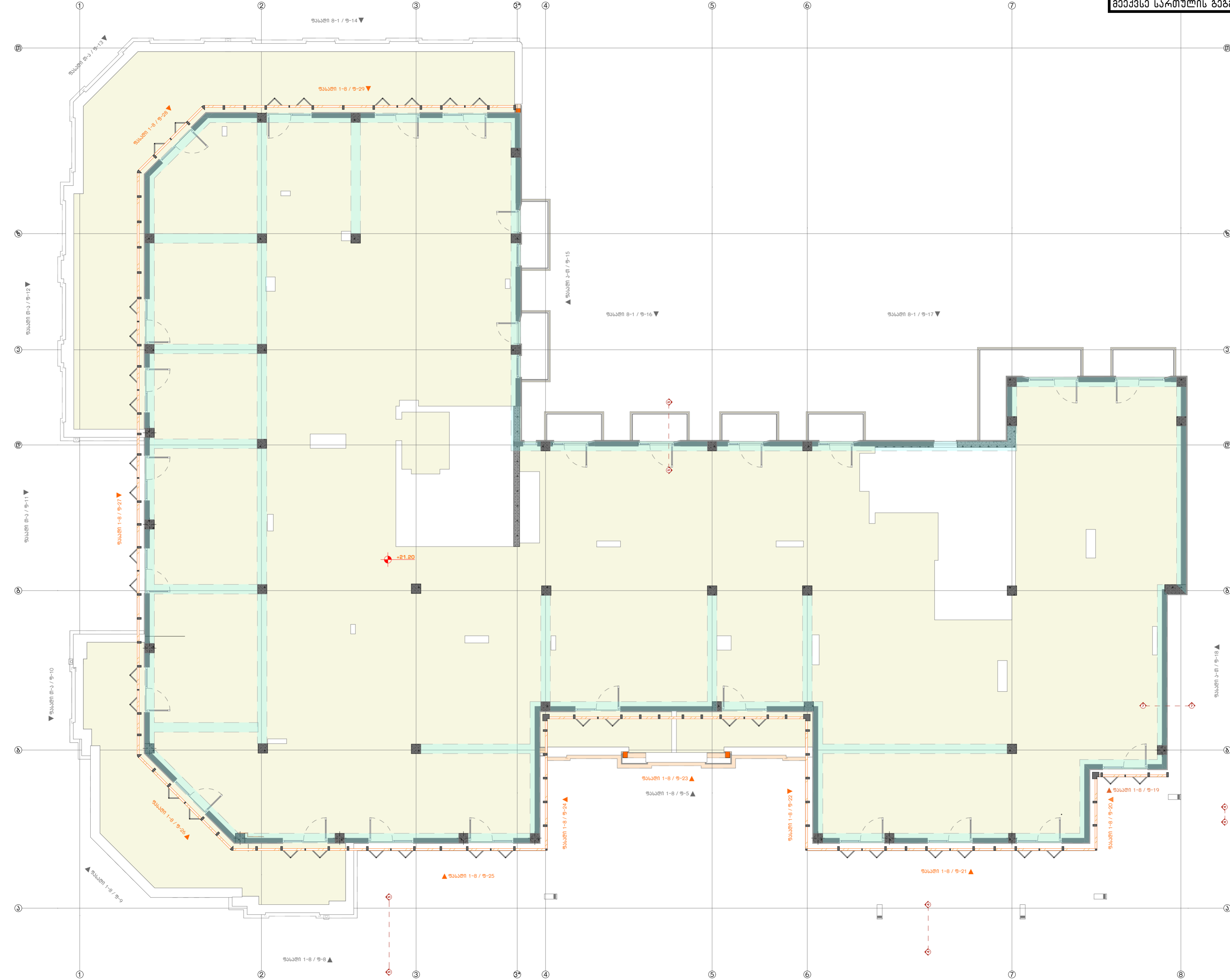
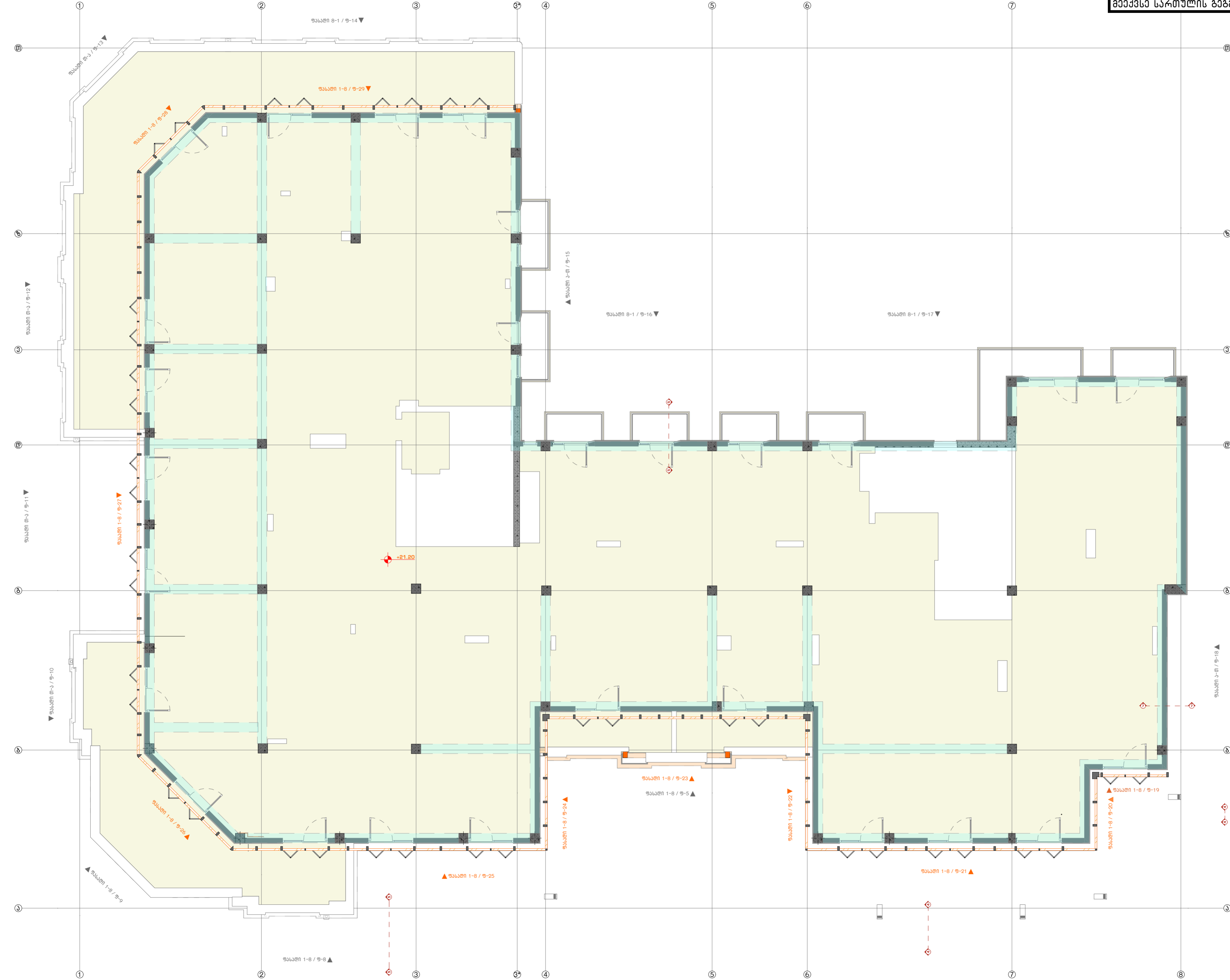
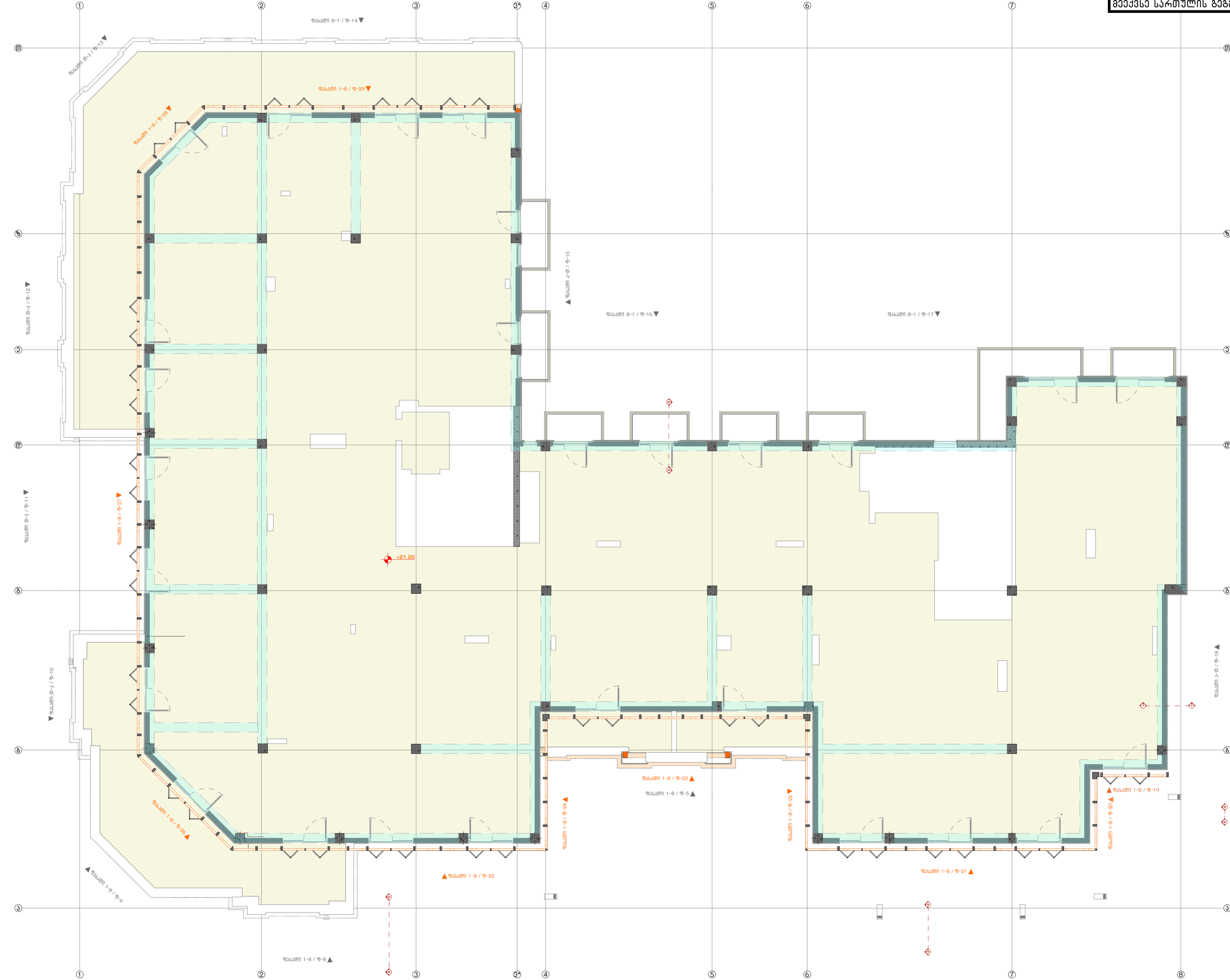
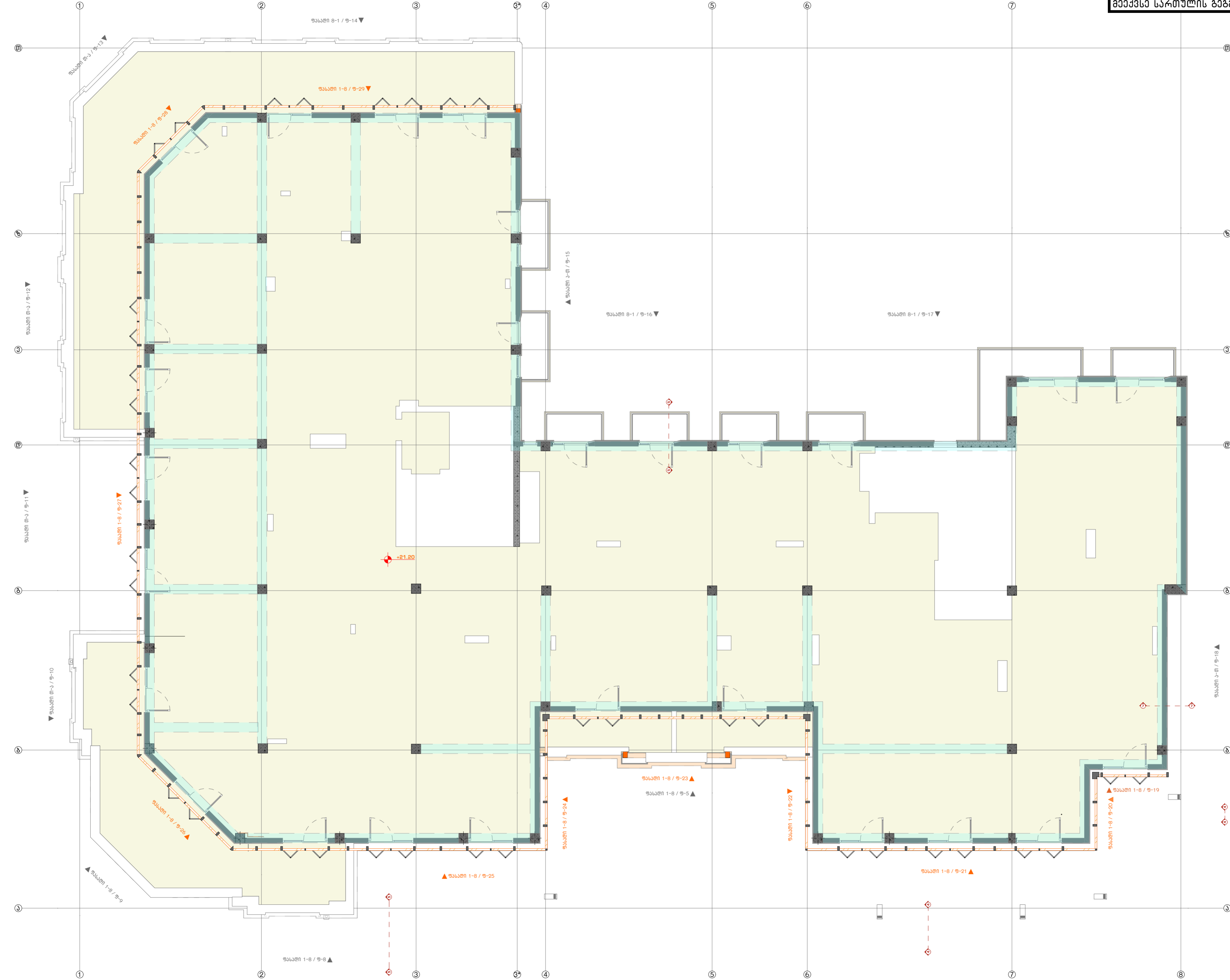
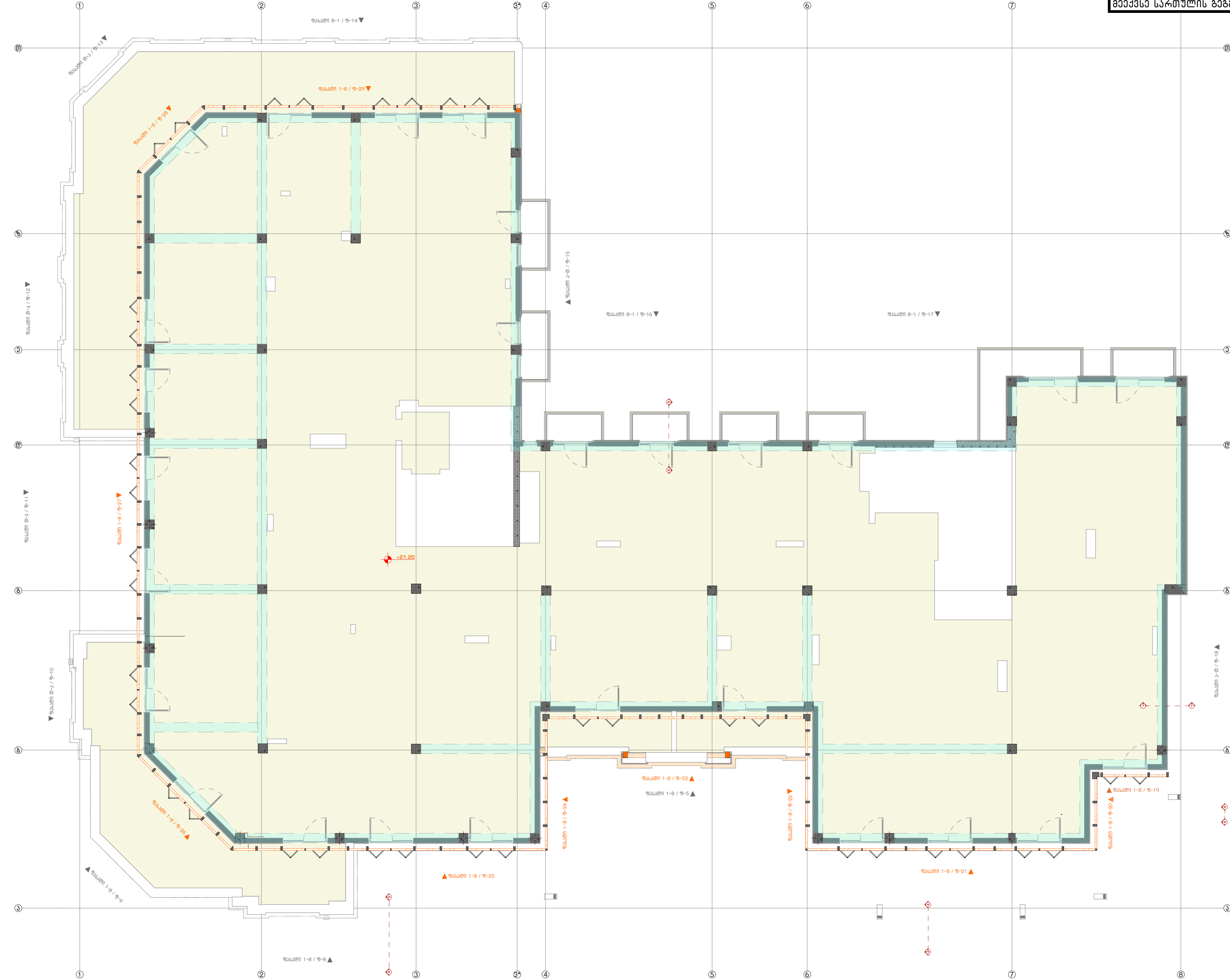
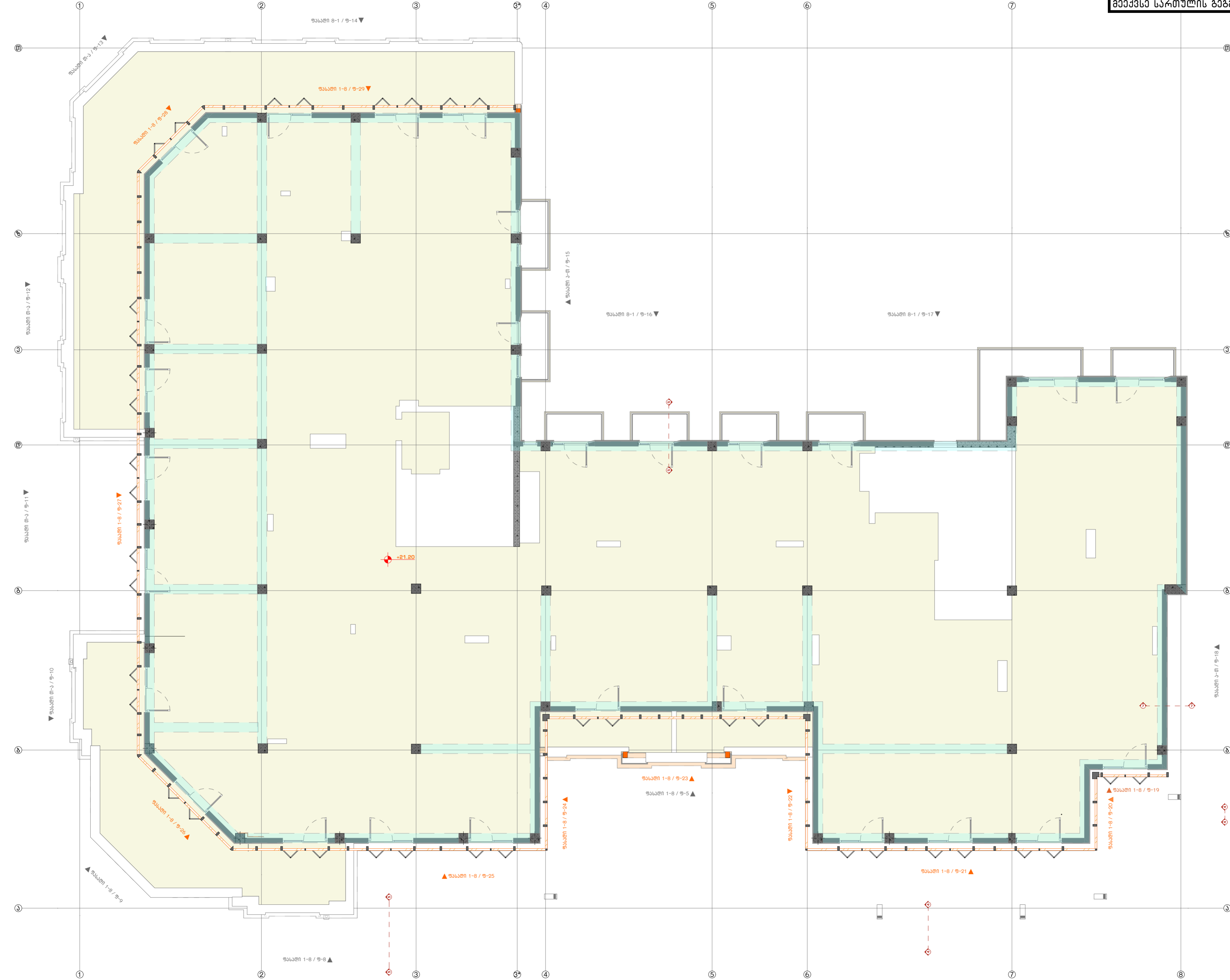
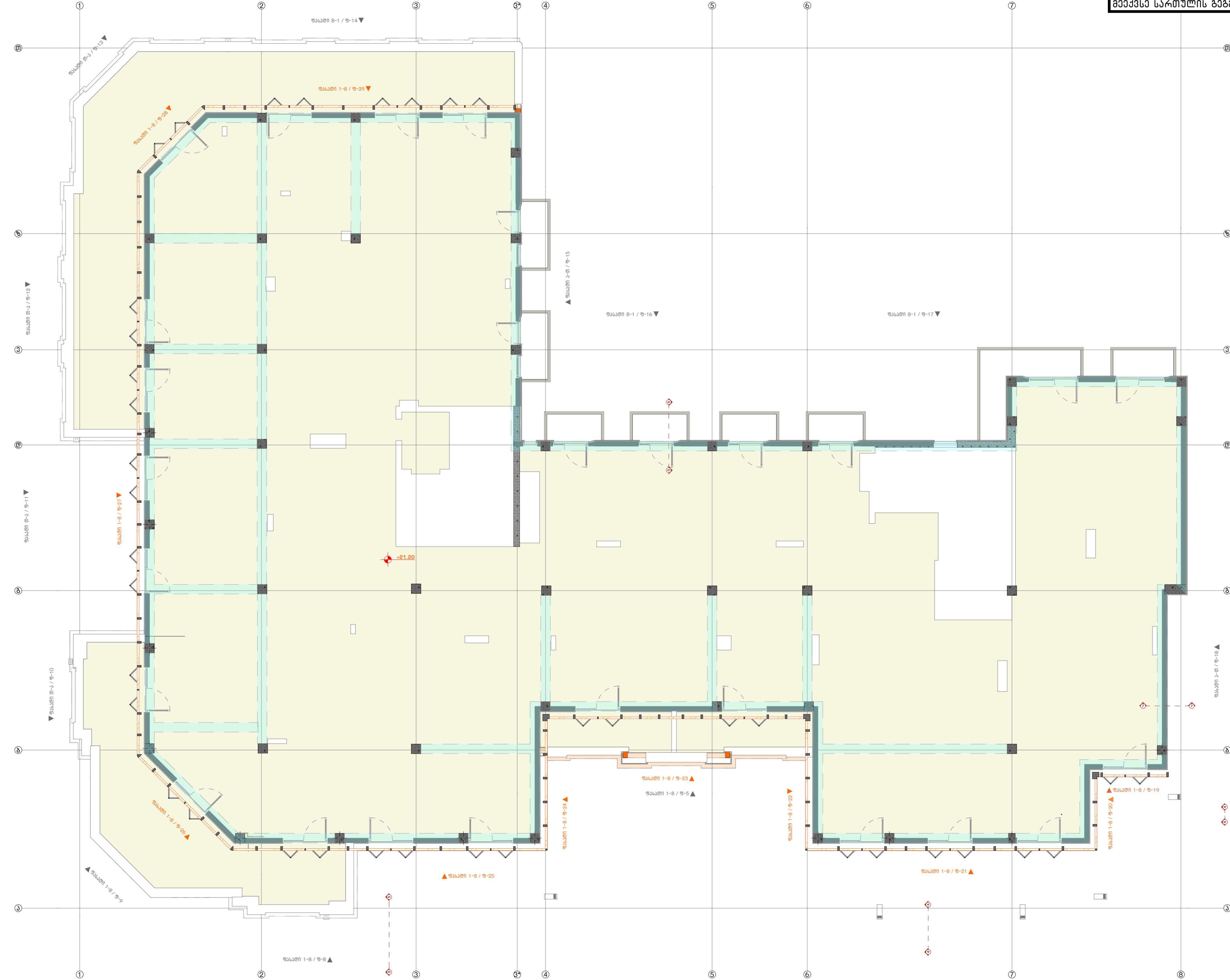
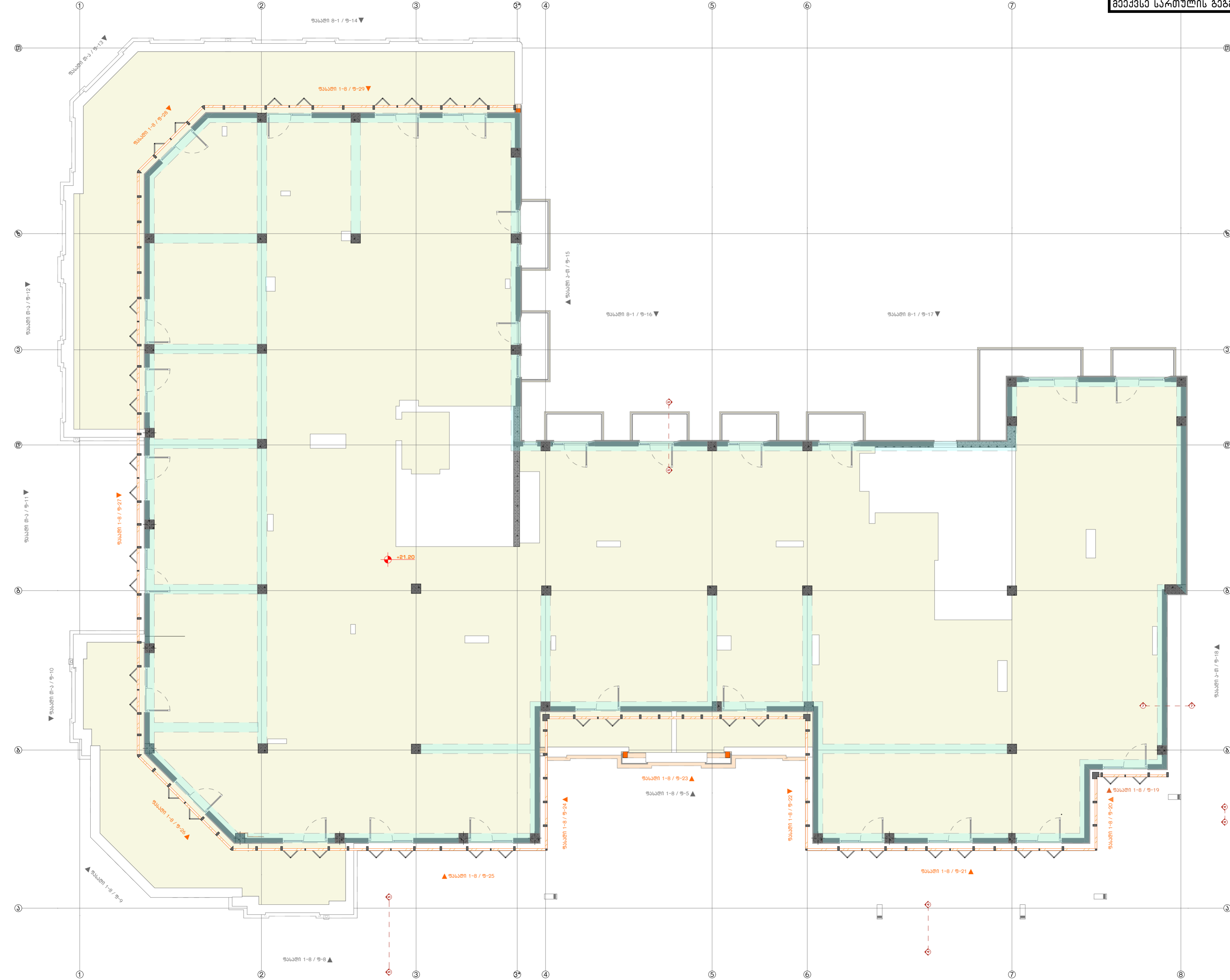
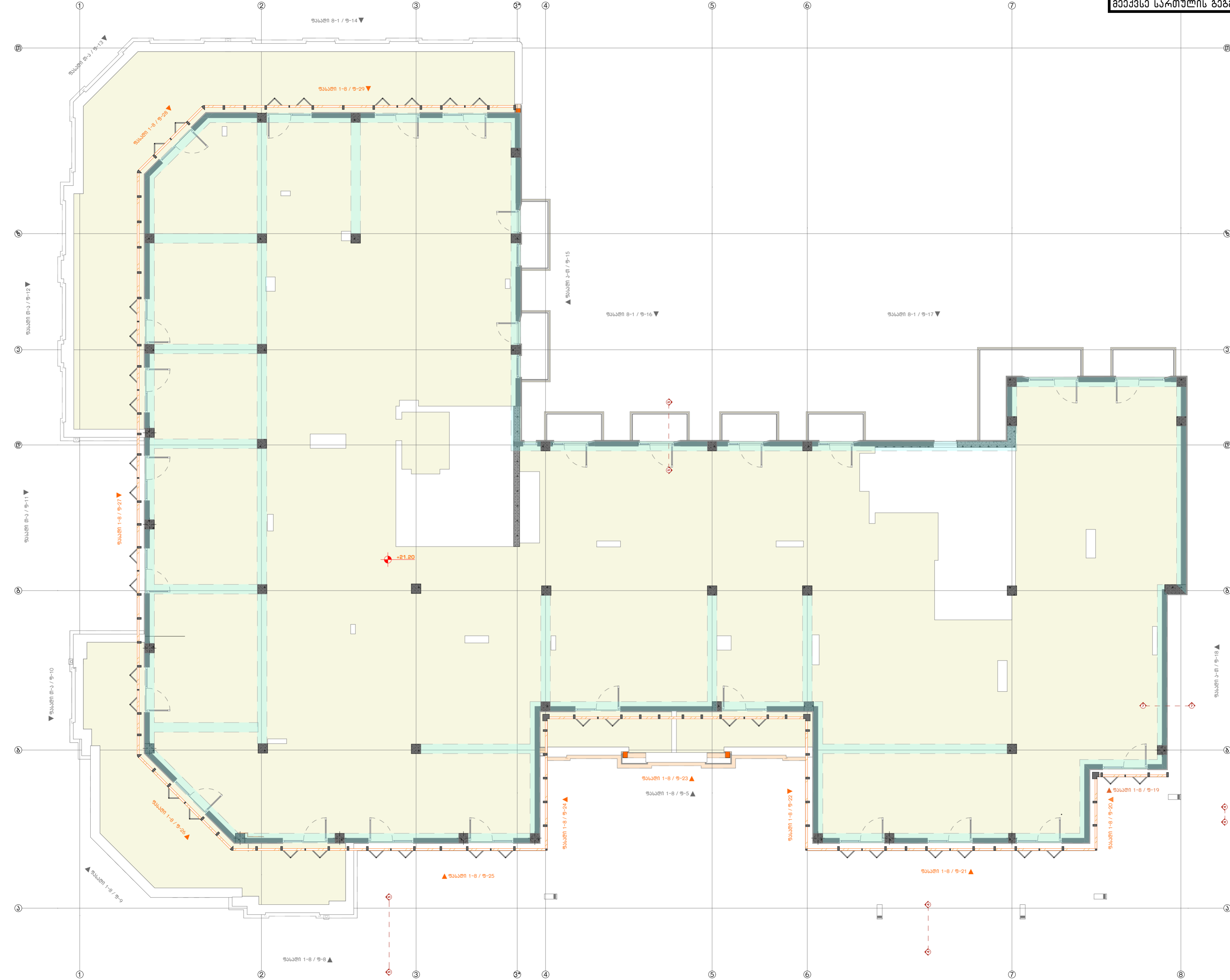
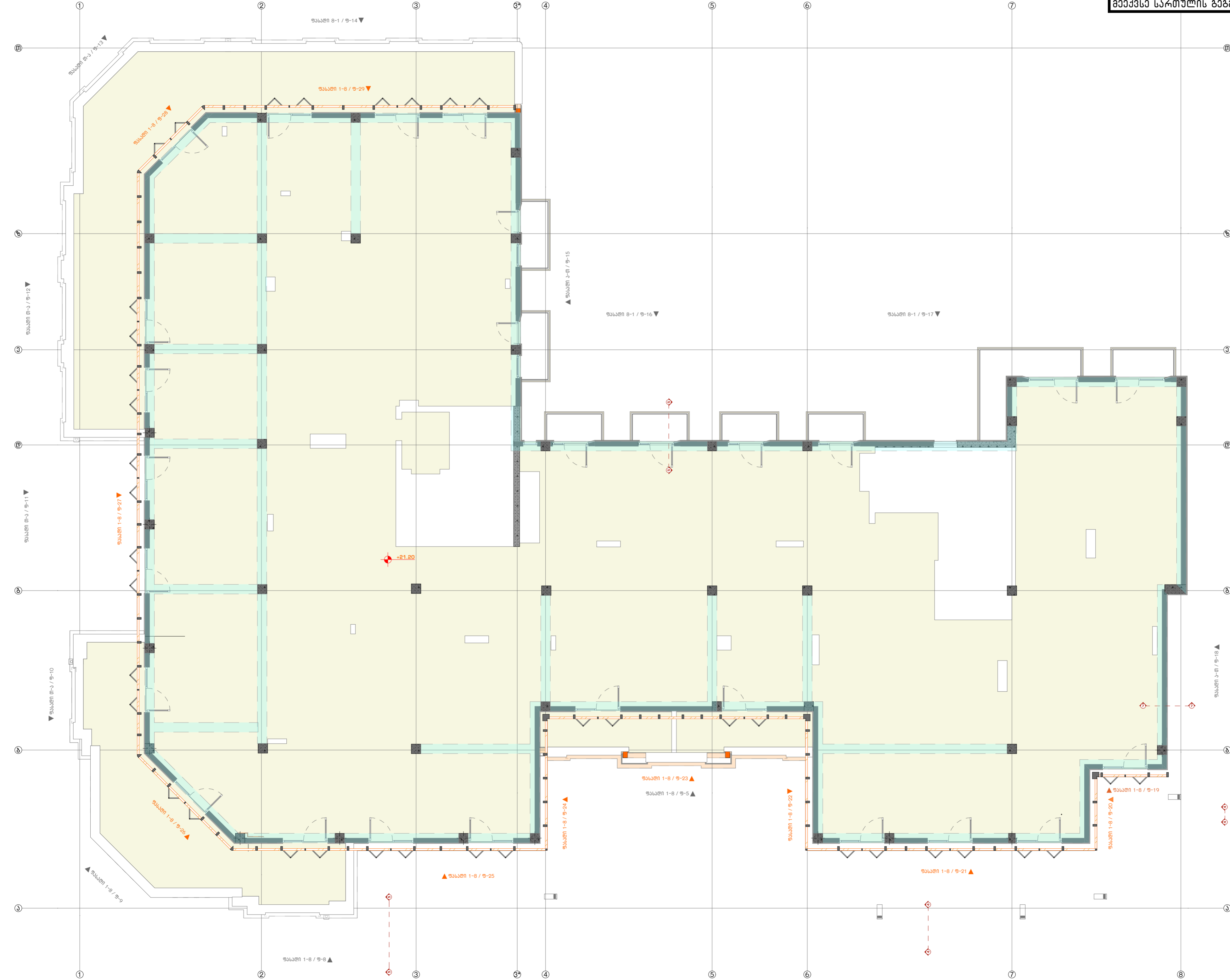



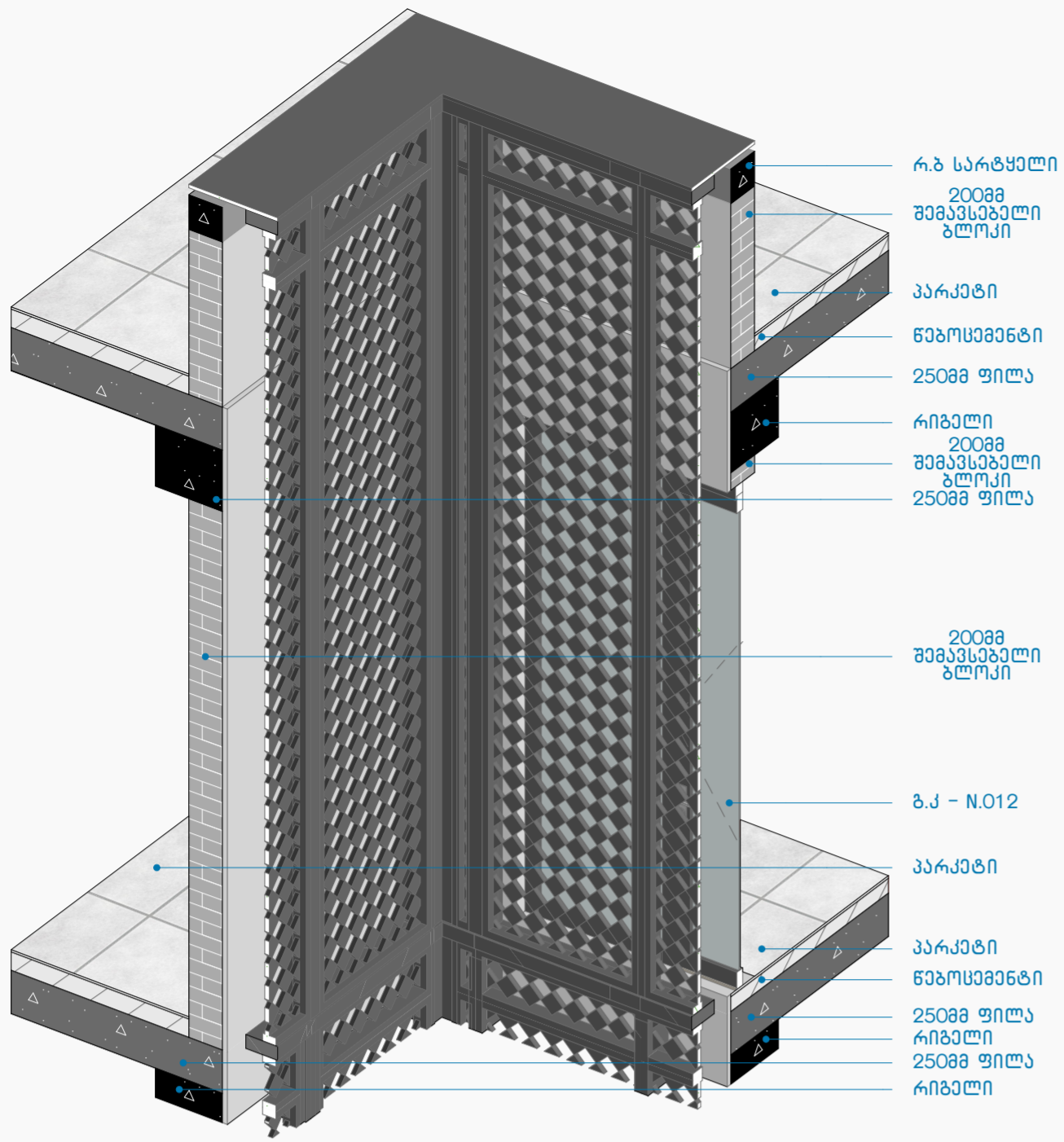

კვანძი N32

1:30

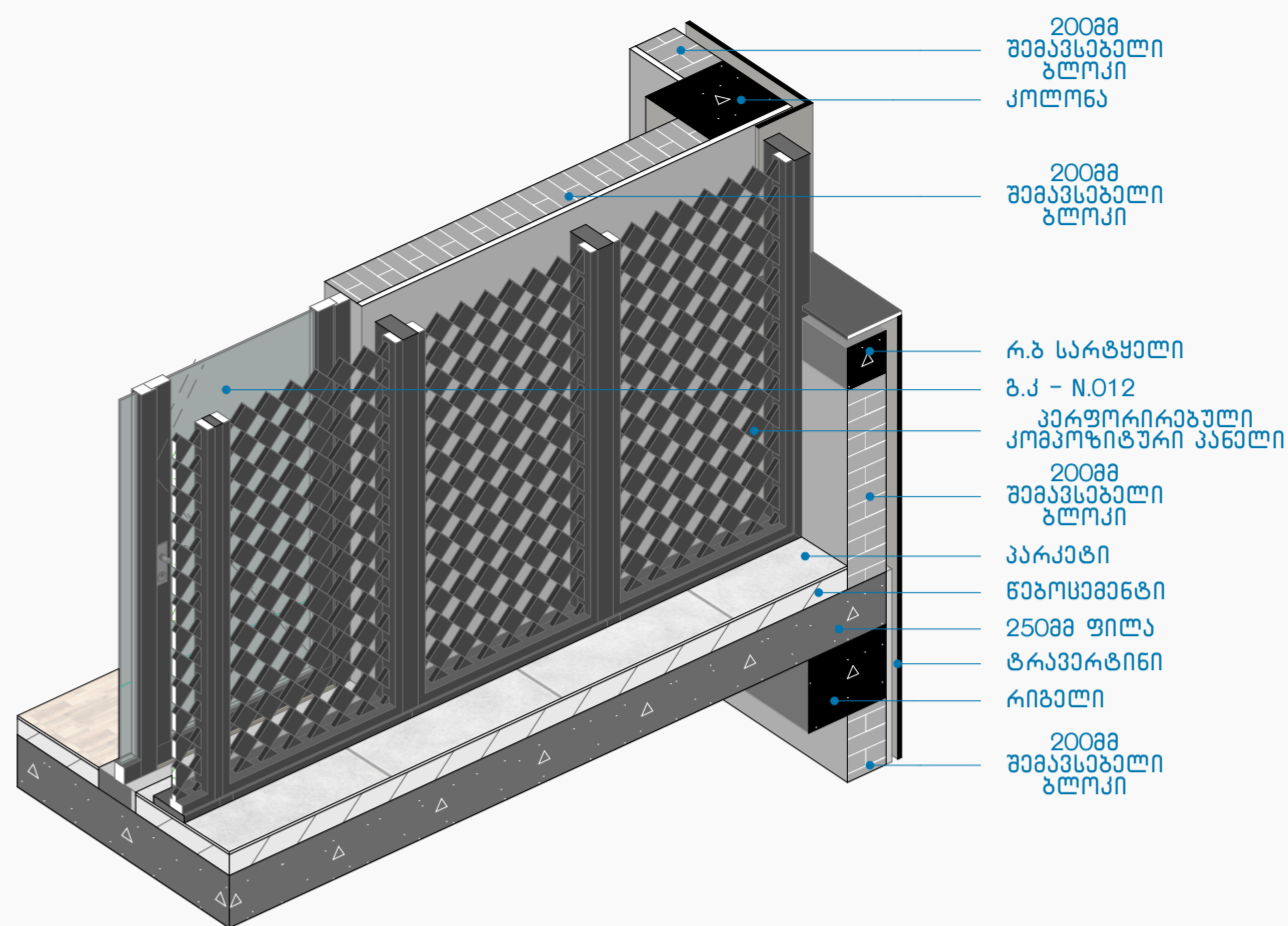

კვანძი N33

1:30

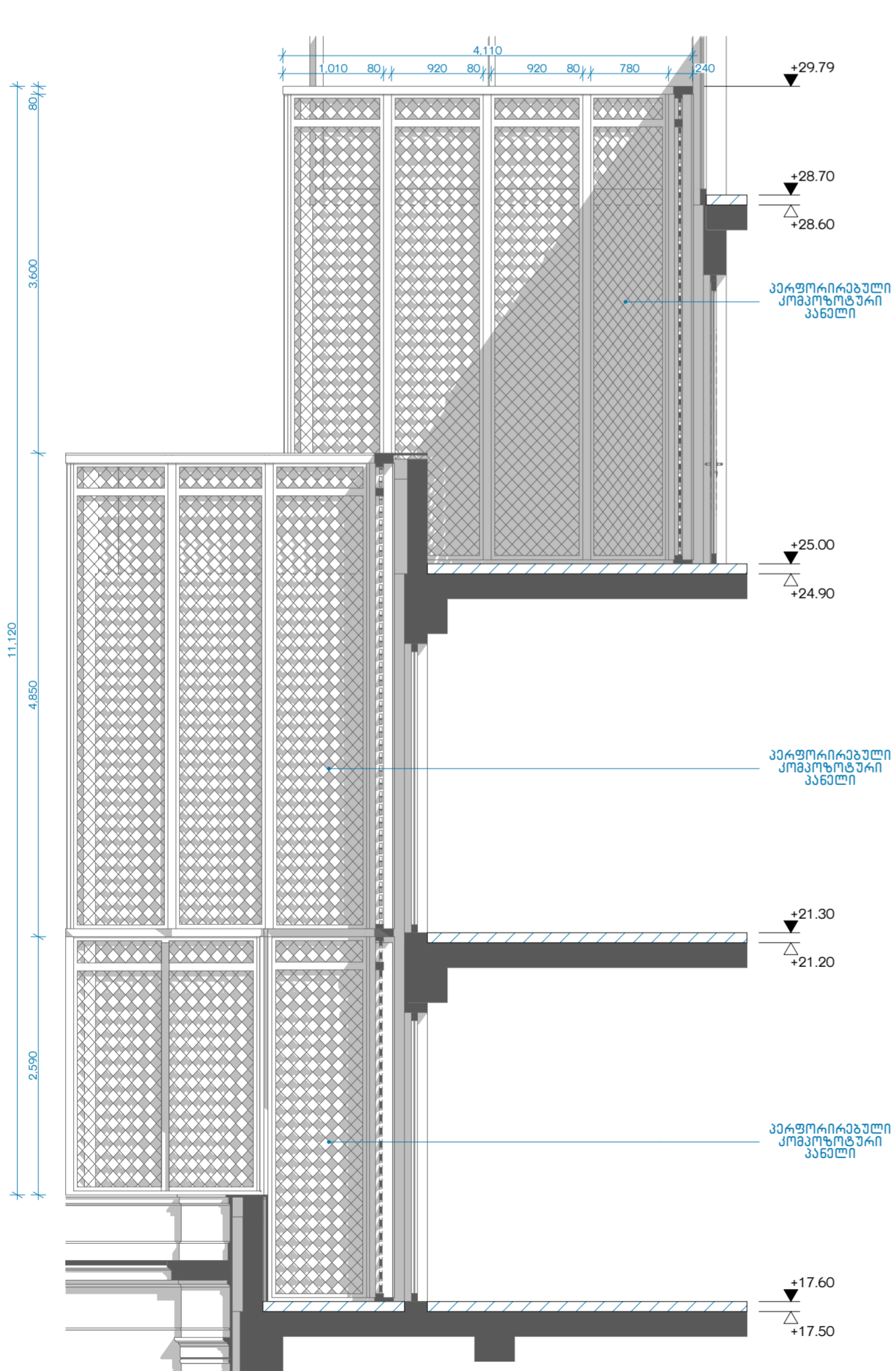

ფასადი 1-8 / ფ-20

1:50

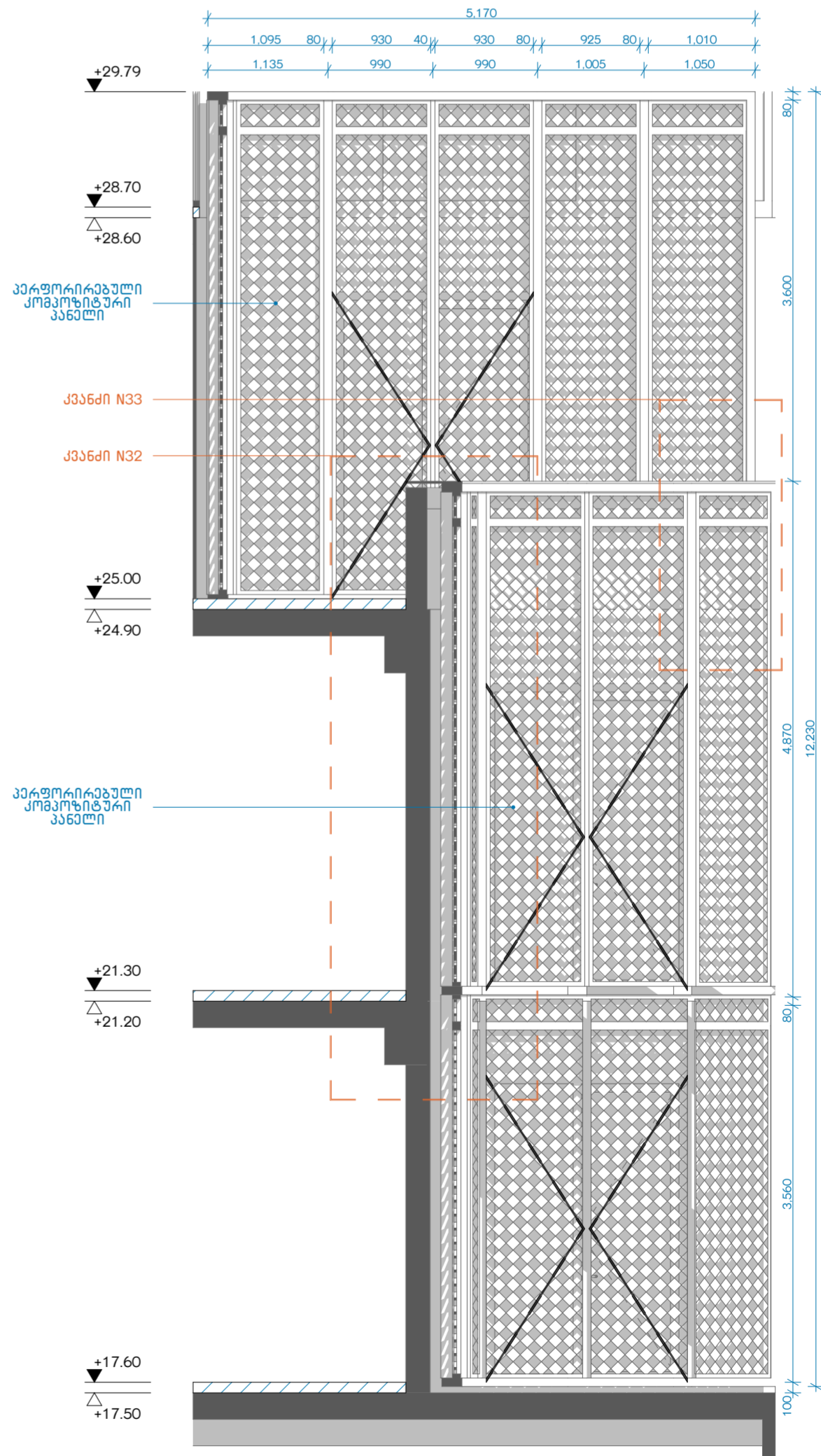

ფასადი 1-8 / ფ-19

1:50

შენიშვნა: ყველა ღირებულება მოცემულია მოპირკეთებისთვის. ღირებულების სუფთა ზომები იხილეთ კარ-ფანჯრის კლასიფიკაციაში



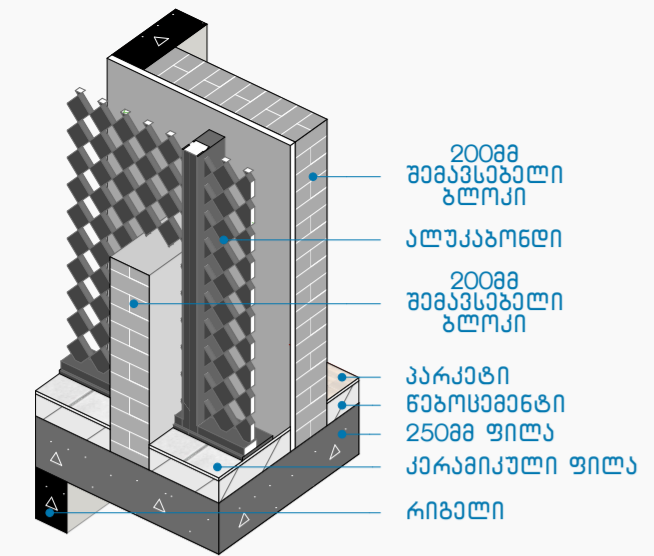

კვანძი N34 1:30

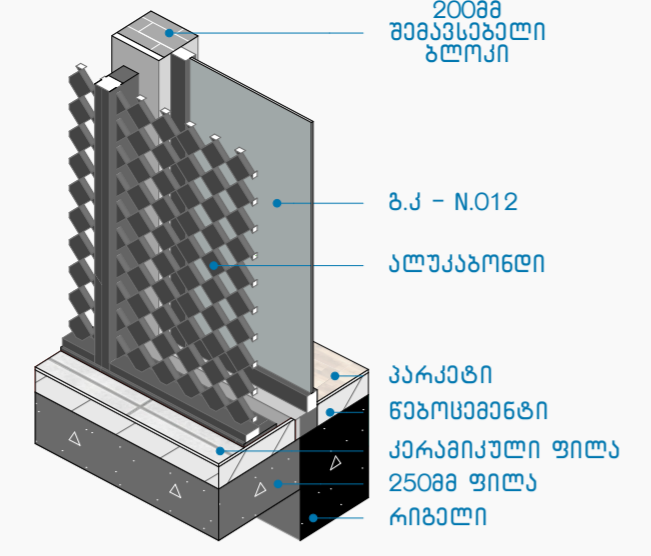

კვანძი N35 1:30

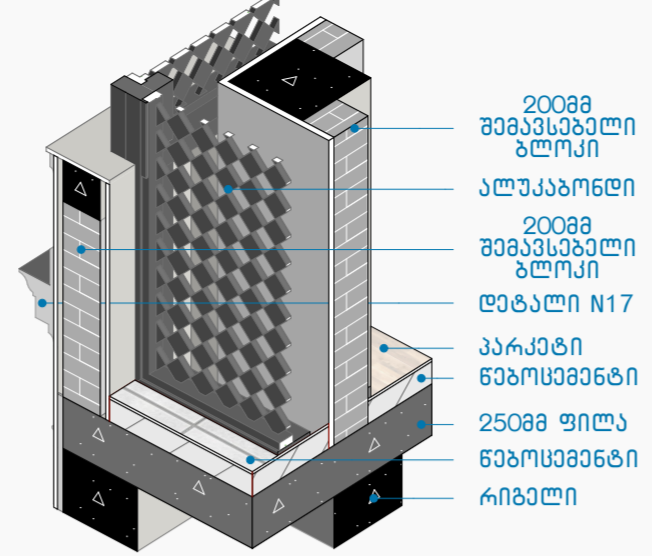

კვანძი N36 1:30

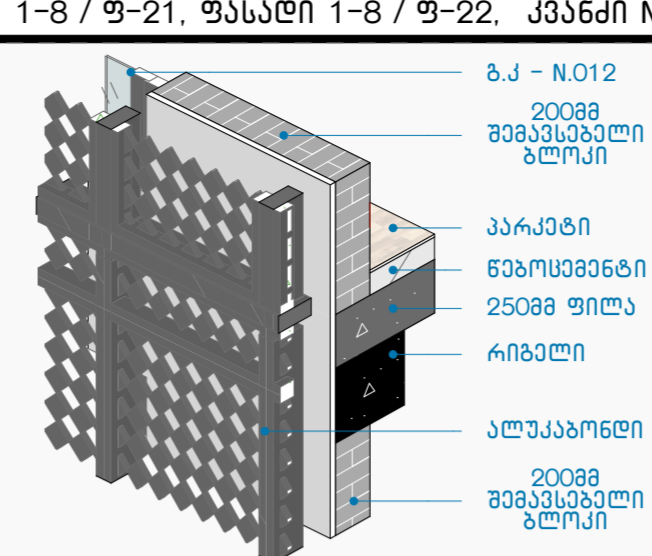

კვანძი N37 1:30

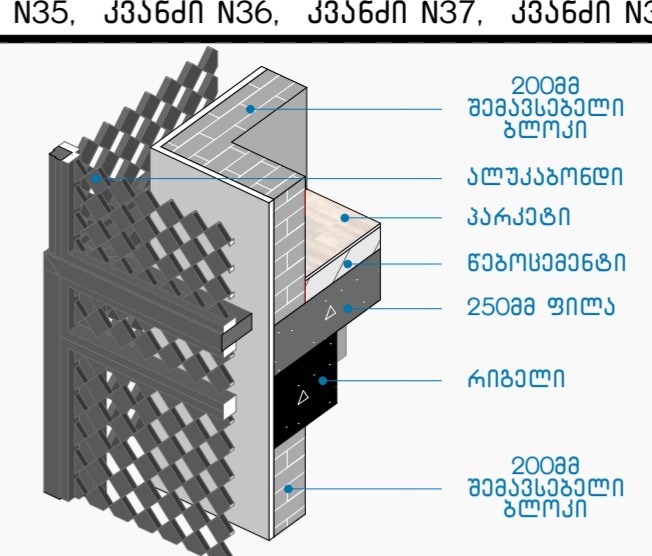

კვანძი N38 1:30

პროექტი: აკადემიკოსი #3  
 კორპუსი 18  
 მდებარეობა: თბილისი  
 მფლობელი: საქართველო  
 საფურცელი: 0180

პროექტის სტადია:  
 ინტერიერის დიზაინი

შემსრულებელი:  
 პროექტის ავტორები:  
 გ.ჯვანი

მ.ხინია  
 დ.აბაშიძე  
 შ.ხათაბაძე

პროექტის დასახელება:  
 აკადემიკოსი, ბაზილიკი  
 მდებარეობა: N 47-49-49ა  
 ს/კ 01.15.03.014.014

მასშტაბი:  
 1:50, 1:30

ფურცელი:  
 .24

A2

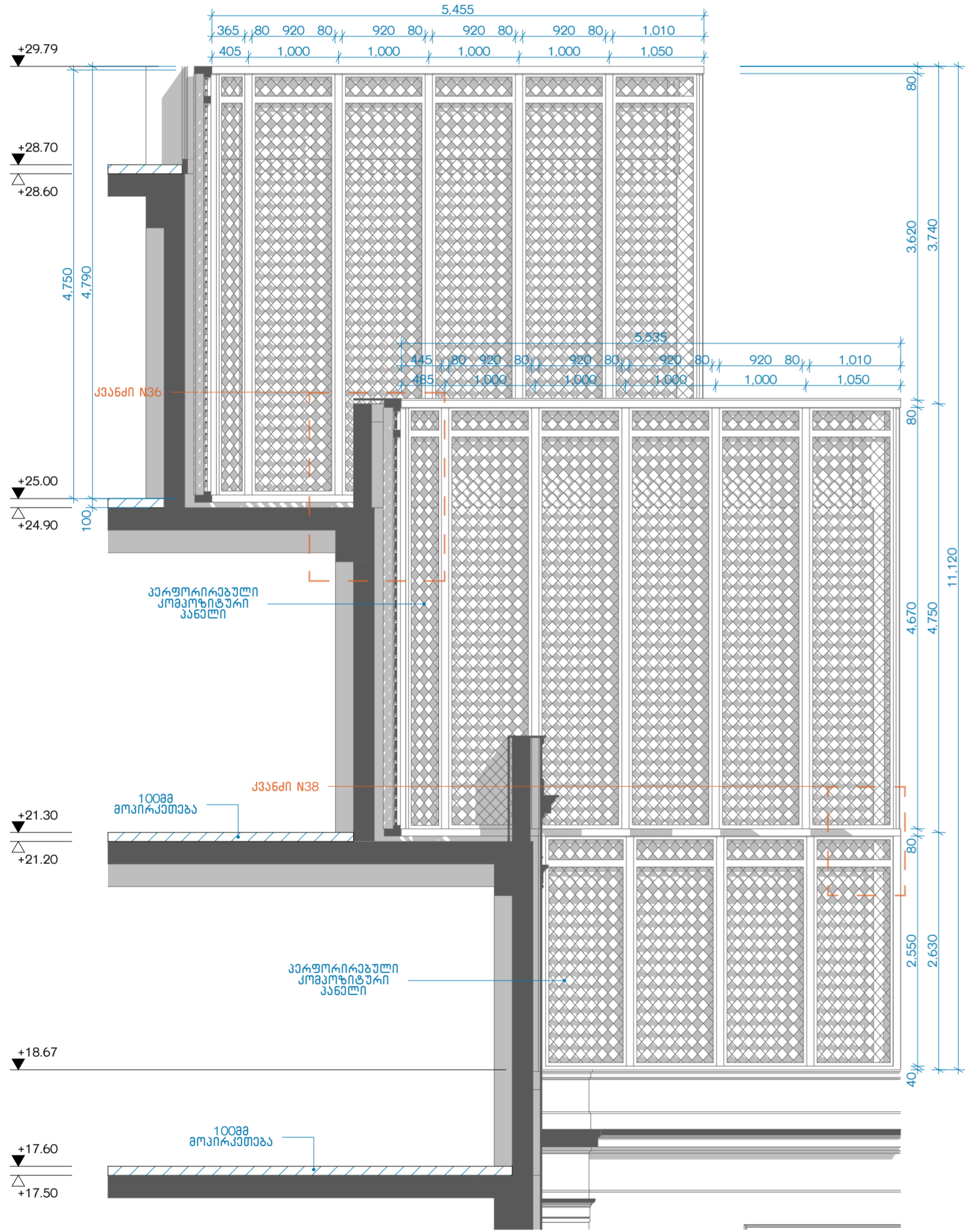

ფასადი 1-8 / ფ-22 1:50

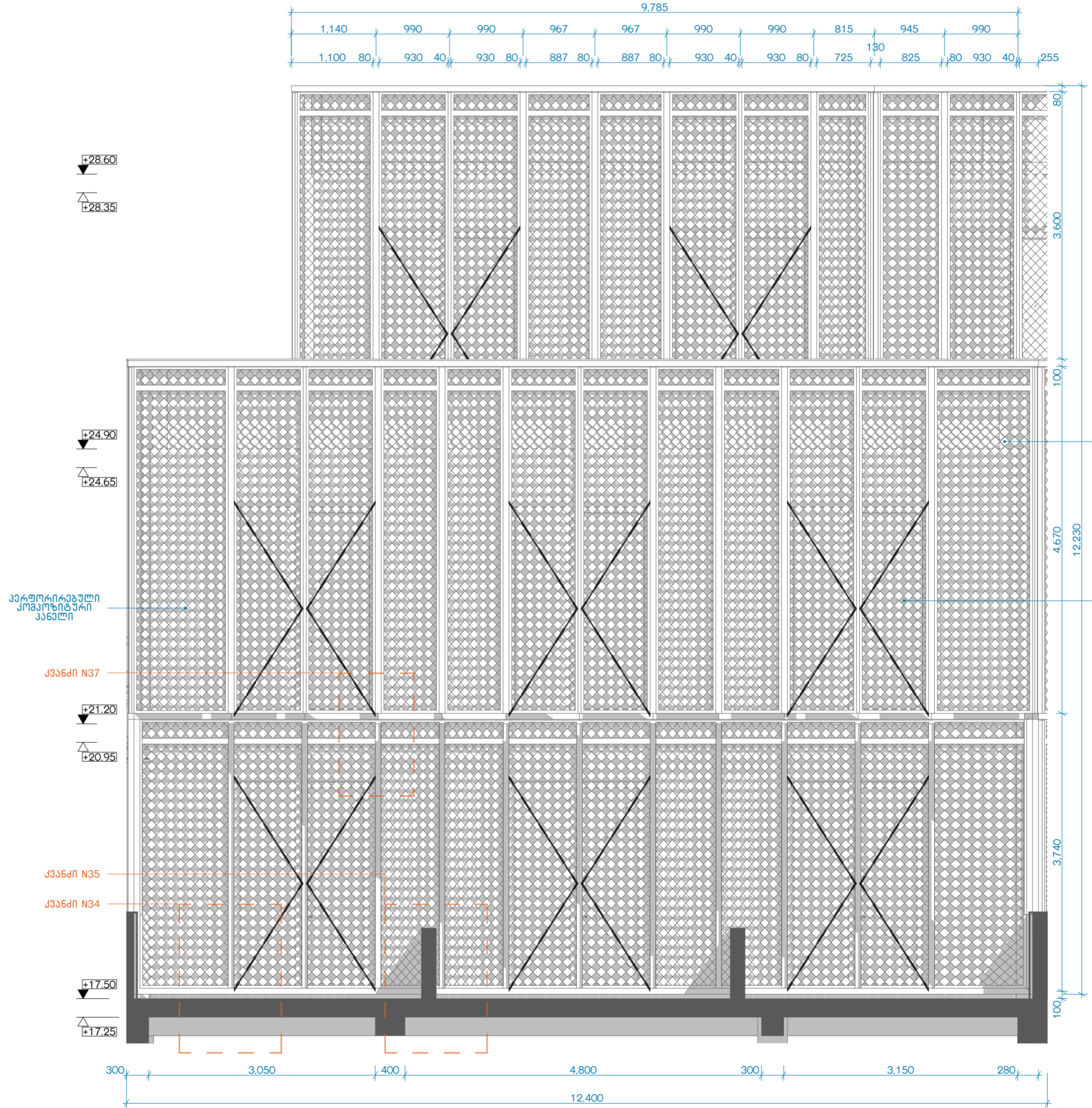

ფასადი 1-8 / ფ-21 1:50







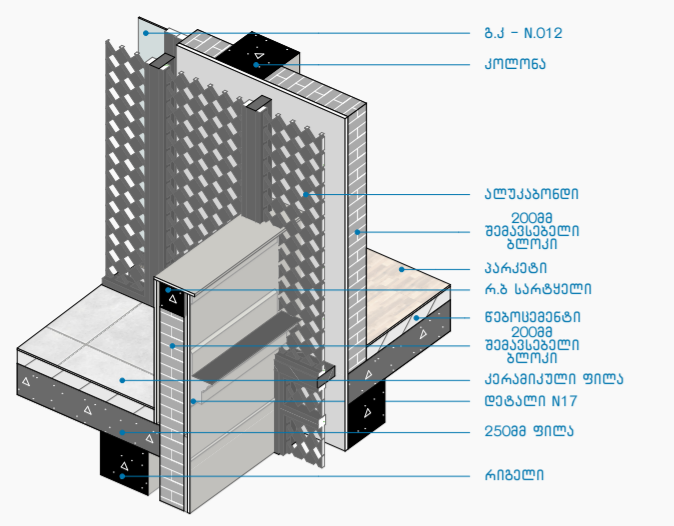

კვანძი N41 1:50

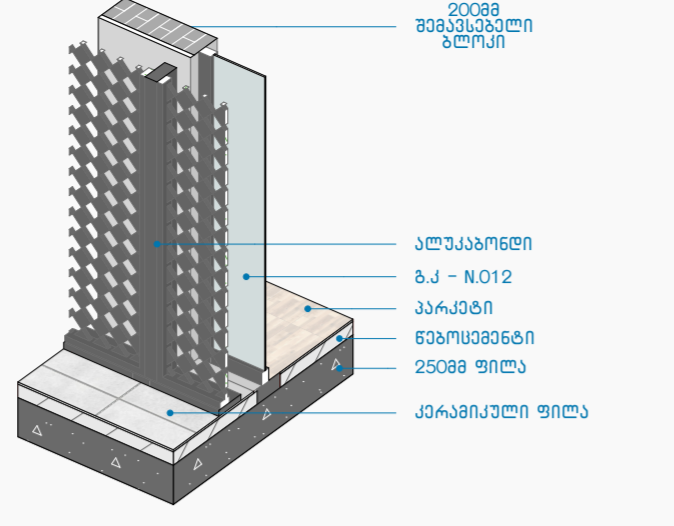

კვანძი N42 1:40

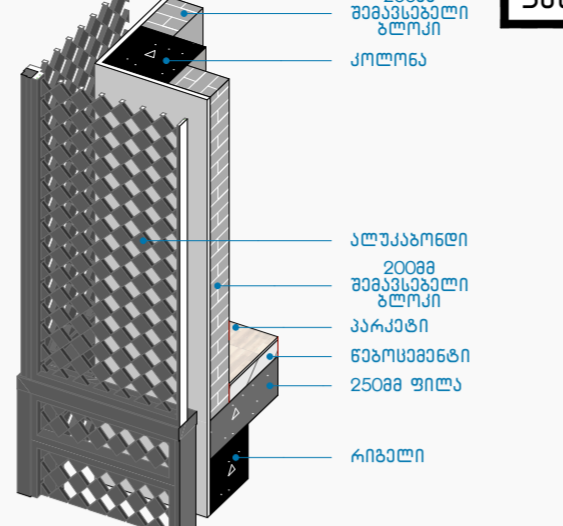

კვანძი N43 1:40

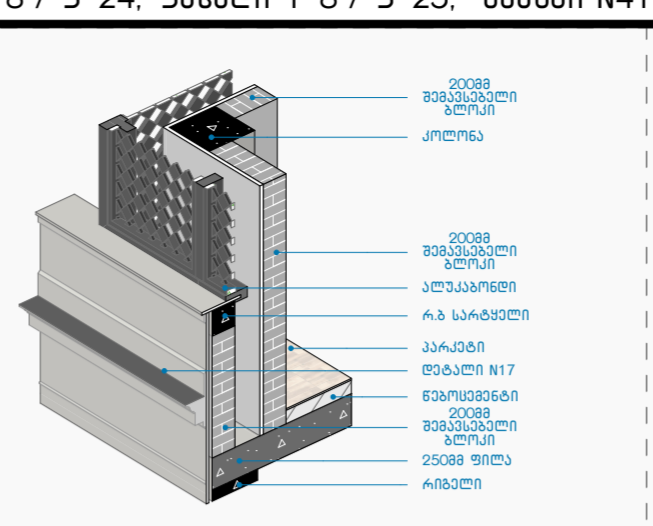

კვანძი N44 1:50

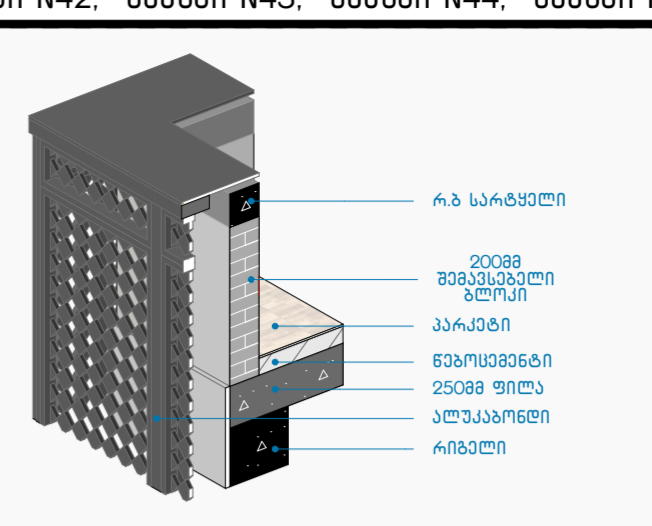

კვანძი N45 1:40

კვანძი: უკონსტრუქციო #3  
 კორპუსი 18  
 კვანძი: თბილისი  
 კვანძი: საპარტოვანი  
 საფურცელი: 0160

პროექტის სტადია:  
 ინტერიერის დიზაინი

შემსრულებელი:  
 პროექტის ავტორები:  
 გ.გვანი

გ.გვანი  
 დ.აბაშიძე  
 ვ.ახთაბაძე

პროექტის დასახელება:  
 კვანძი: თბილისი, ბაგრატიონის  
 მდინარის ნ. 47-49ა  
 ს/კ 01.15.03.014.014

ნახაზის დასახელება:  
 ფასადი 1-8 / ფ-24, ფასადი 1-8 / ფ-25,  
 კვანძი N41, კვანძი N42, კვანძი N43,  
 კვანძი N44, კვანძი N45

მაშტაბი:  
 1:50, 1:40

ფურცელი:  
 .26

A2

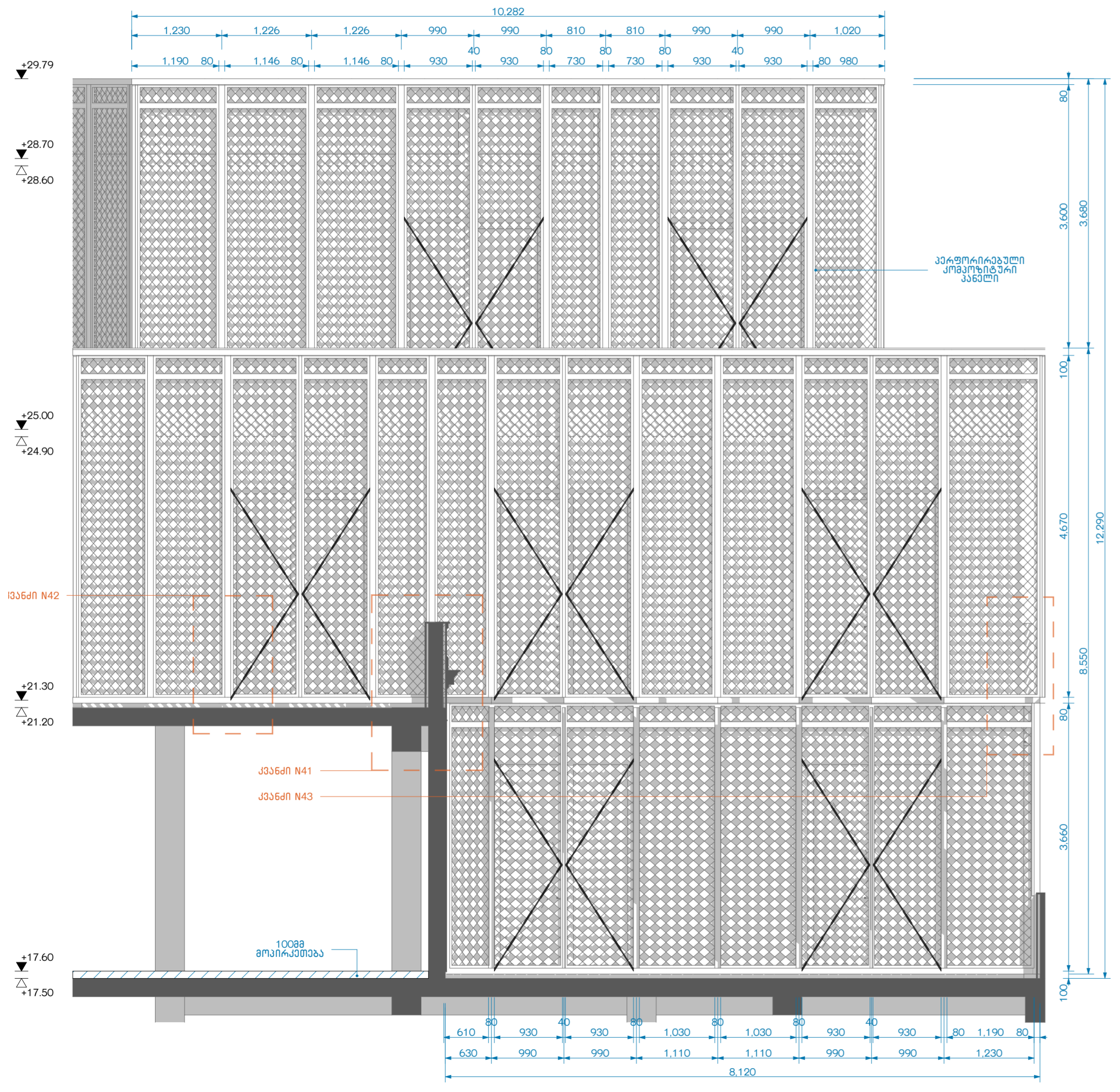

ფასადი 1-8 / ფ-25 1:50

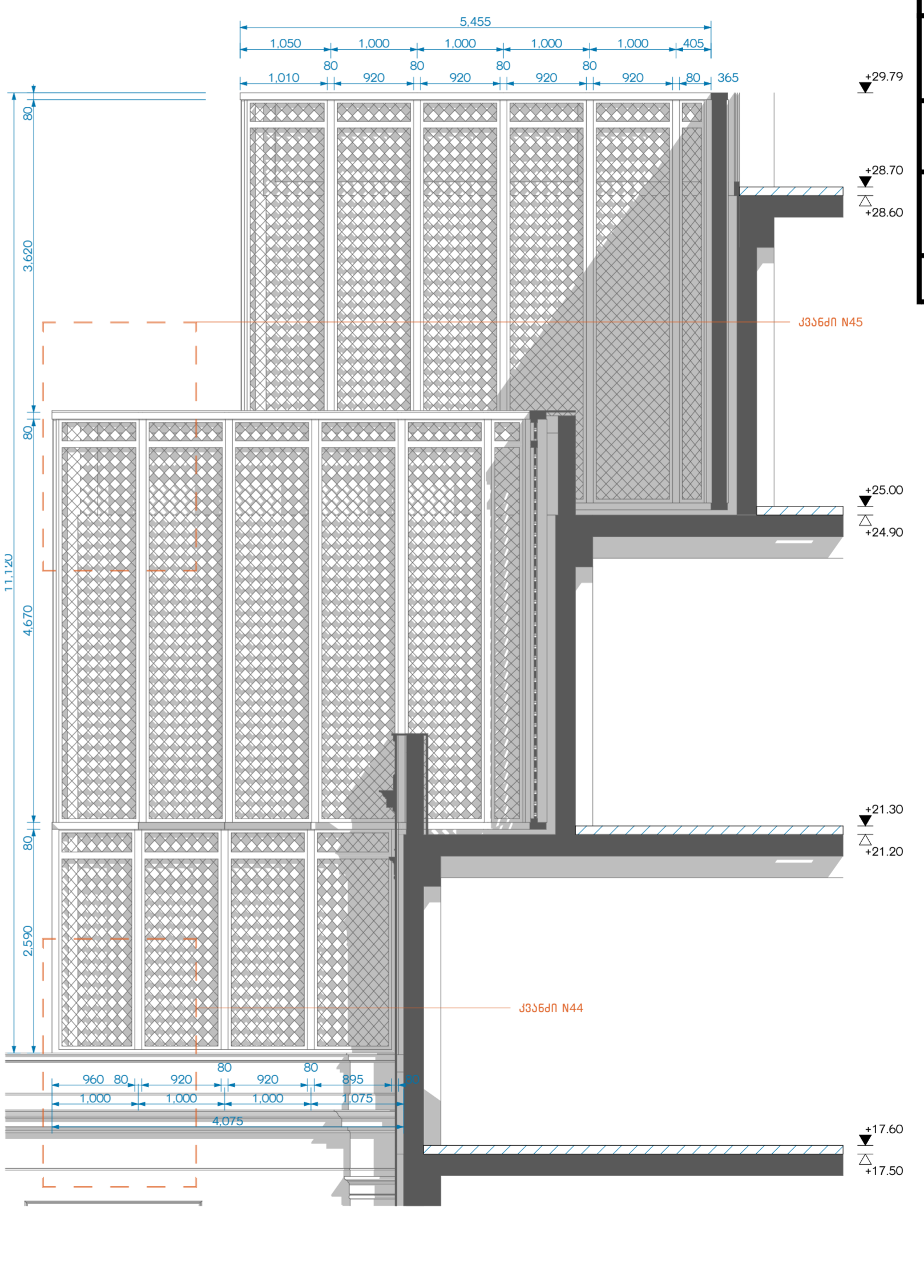

ფასადი 1-8 / ფ-24 1:50



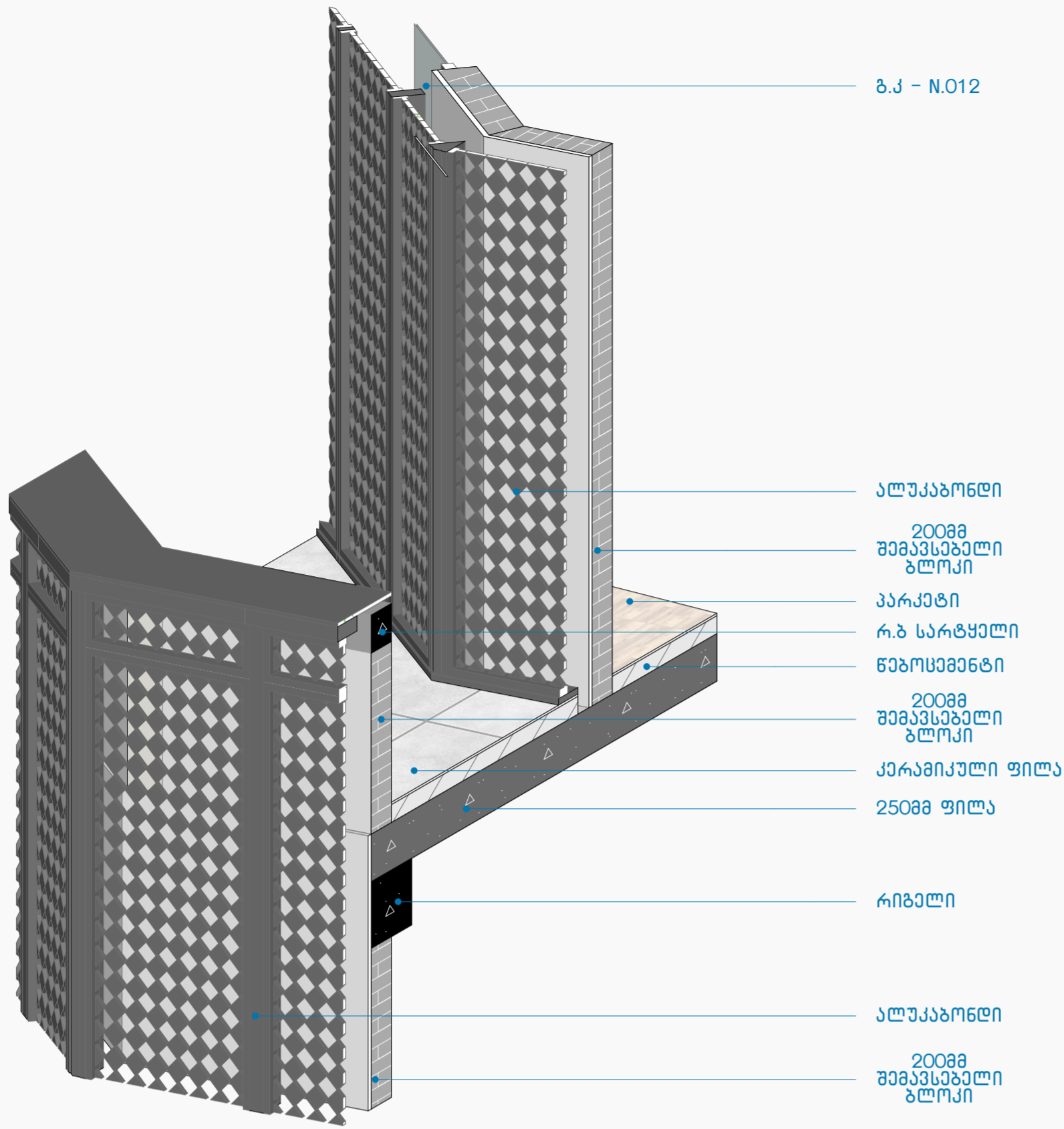

კვანძი N56

1:25

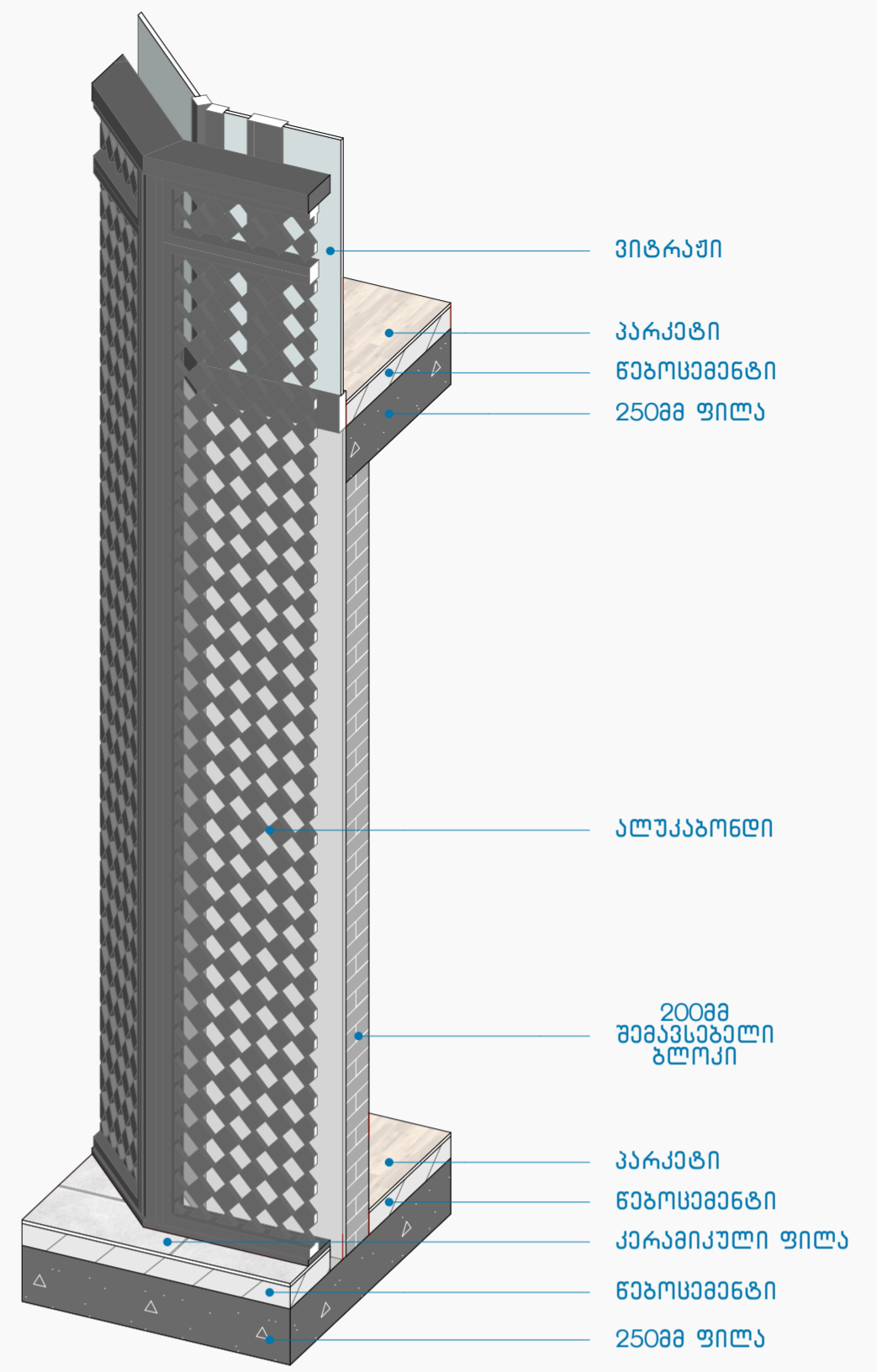

კვანძი N55

1:25

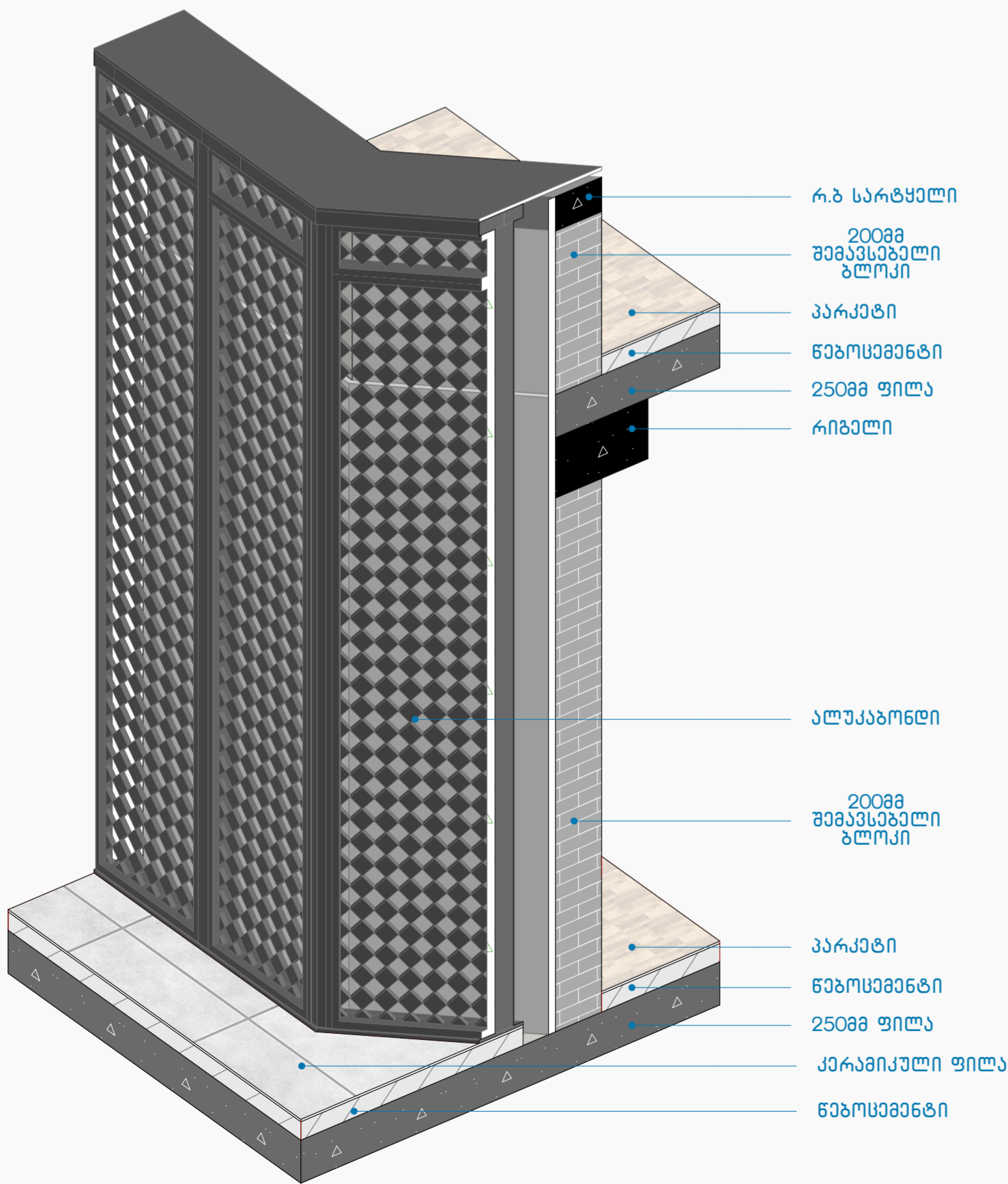

კვანძი N54

1:25

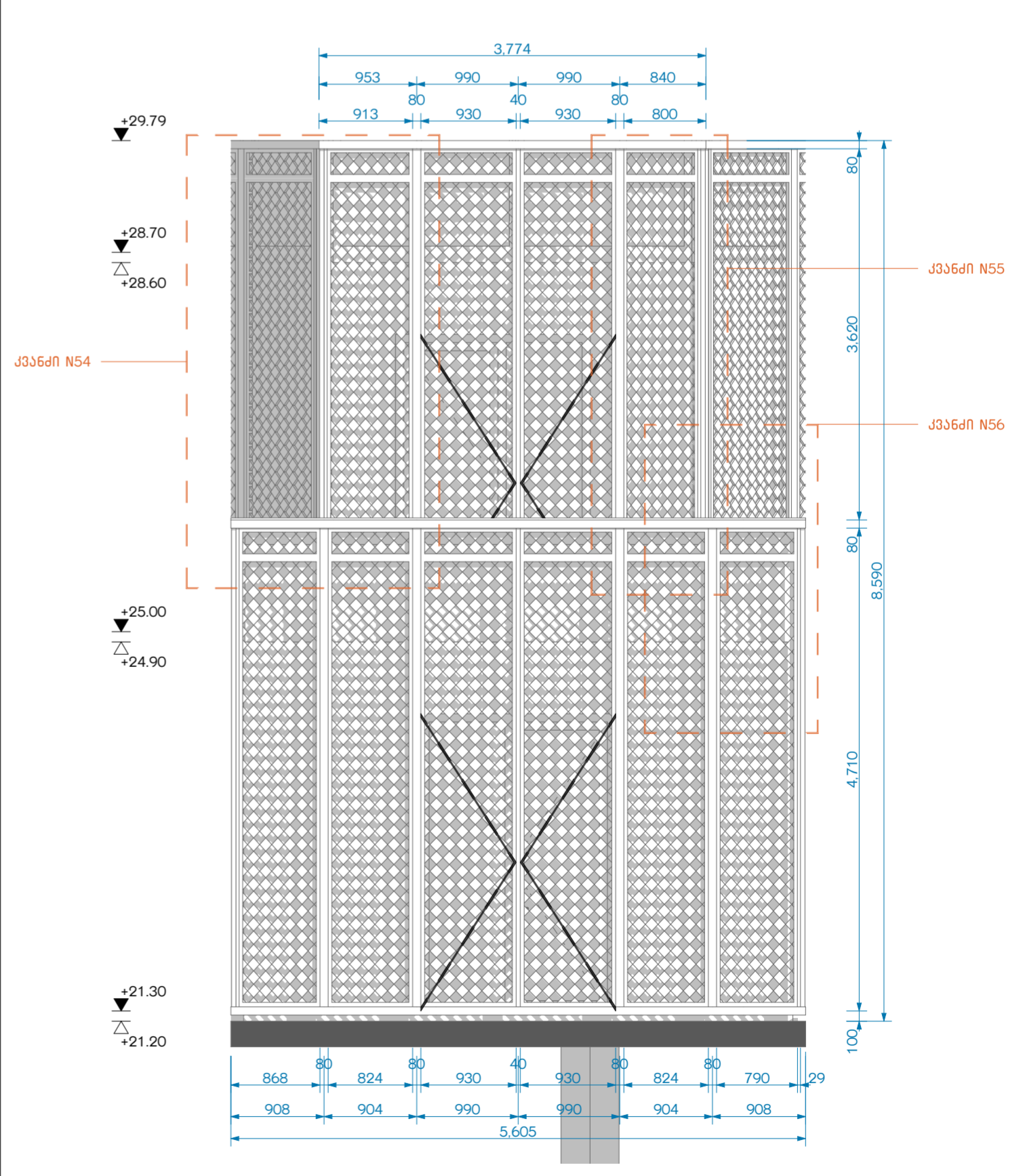

ფასადი 1-8 / ფ-26

1:50

შენიშვნა: ყველა ღირებულება მოცემულია მოპირკეთებლისთვის. ღირებულების სუფთა ზომები იხილეთ კარ-ფანჯრის კლასიფიკაციაში



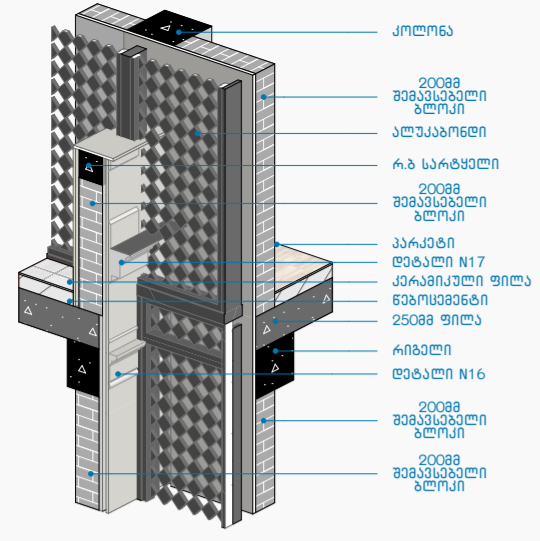

კვანძი N49 1:50

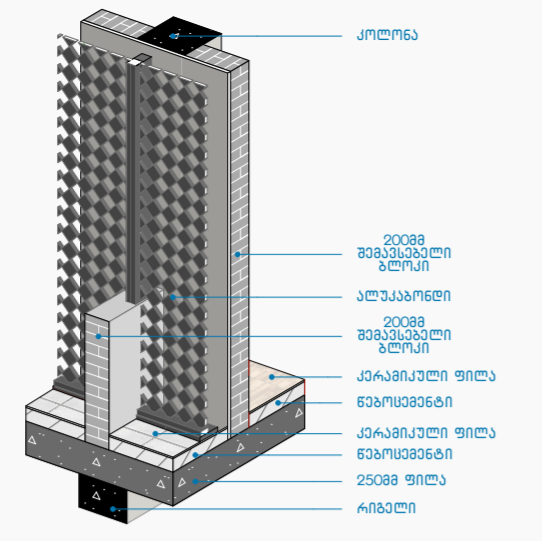

კვანძი N50 1:50

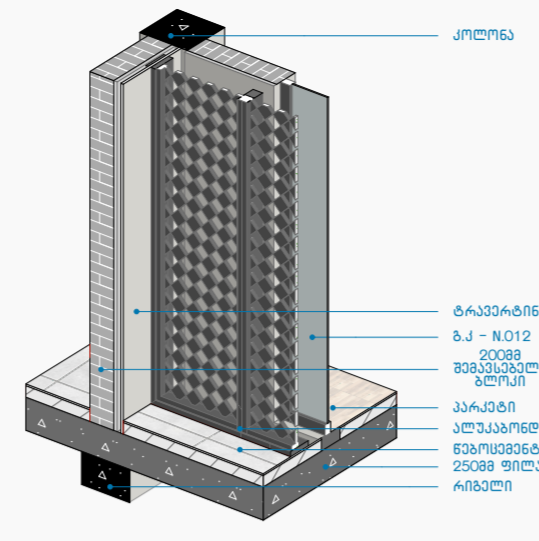

კვანძი N51 1:50

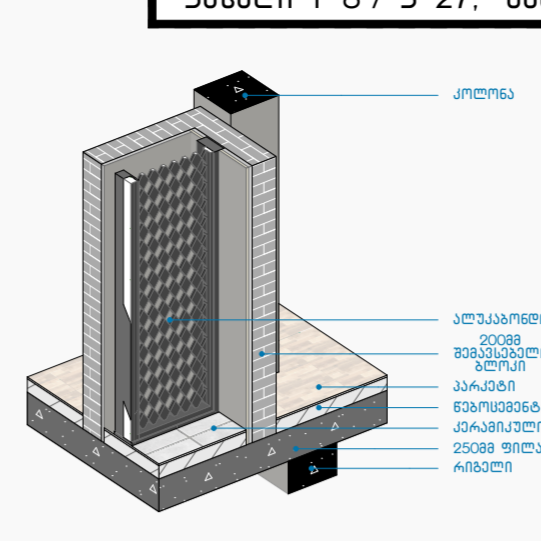

კვანძი N52 1:50

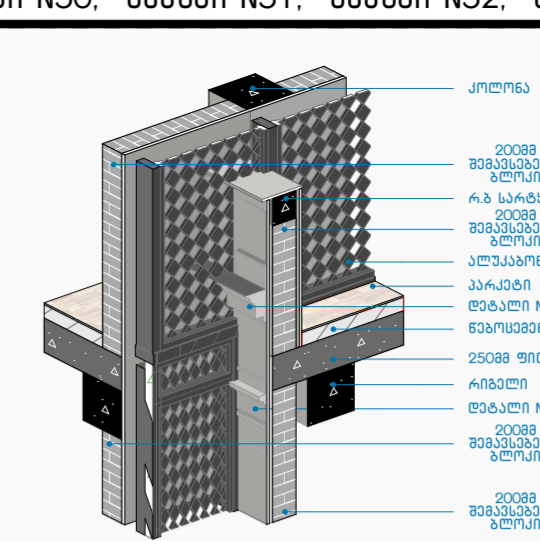

კვანძი N53 1:50

შენიშვნა: ავტონომიური სახლი #3  
 კორპუსი 18  
 მდებარეობა: თბილისი  
 მისამართი: საპარტოვანო  
 საფოსტო კოდი: 0160  
 პროექტის სტადია: ინტეგრირების დიზაინი  
 შემსრულებელი: პროექტი  
 პროექტის ავტორები: გ. ჯვარიანი  
 მ. ხაბუაშვილი  
 დ. ხაბუაშვილი  
 ვ. ხაბუაშვილი

პროექტის დასახელება: ფასადი თბილისი, კვანძი N49, კვანძი N50, კვანძი N51, კვანძი N52, კვანძი N53  
 მასშტაბი: 1:50

ფურცელი: .28 A2

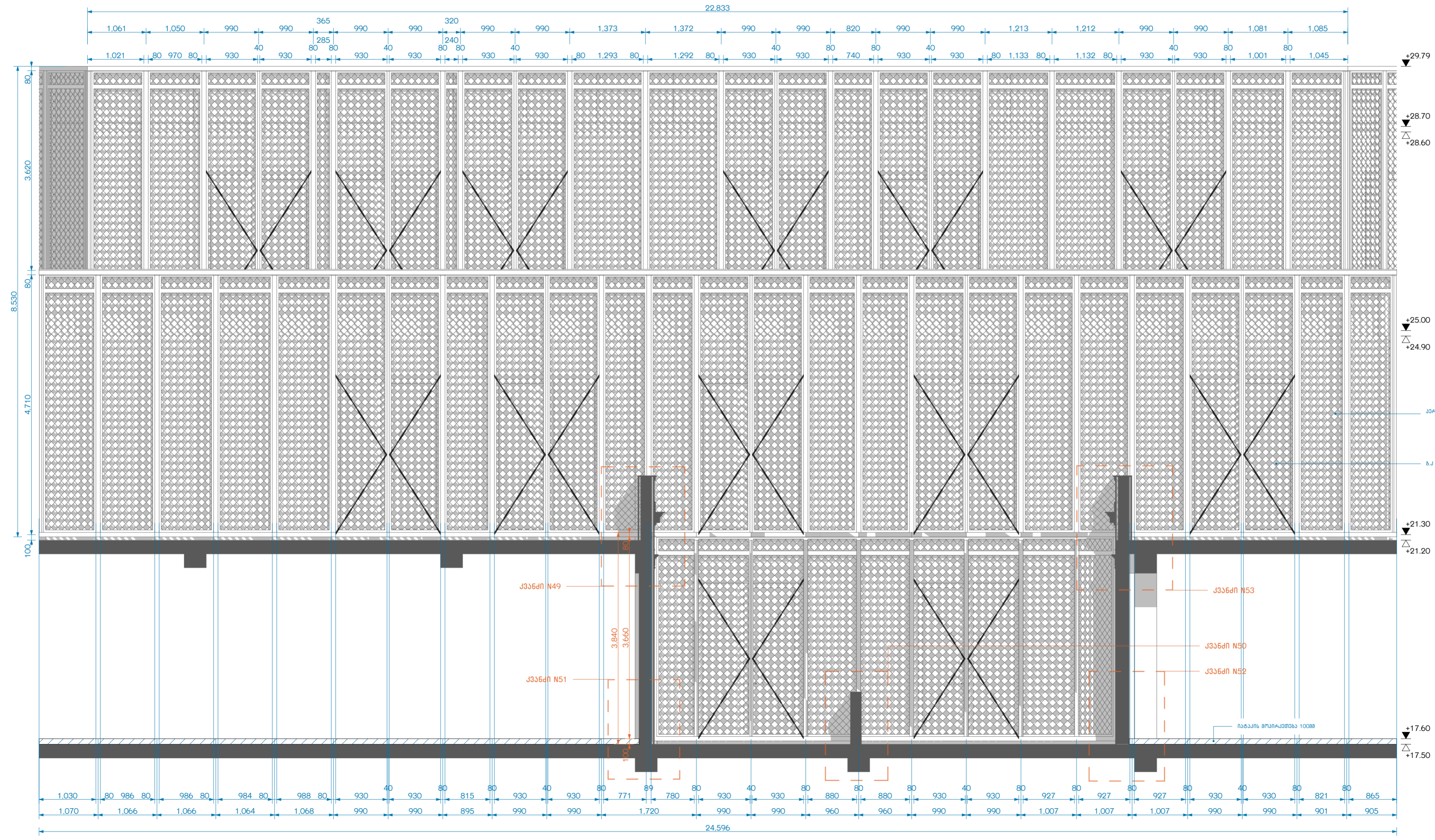

ფასადი 1-8 / ფ-27

1:50



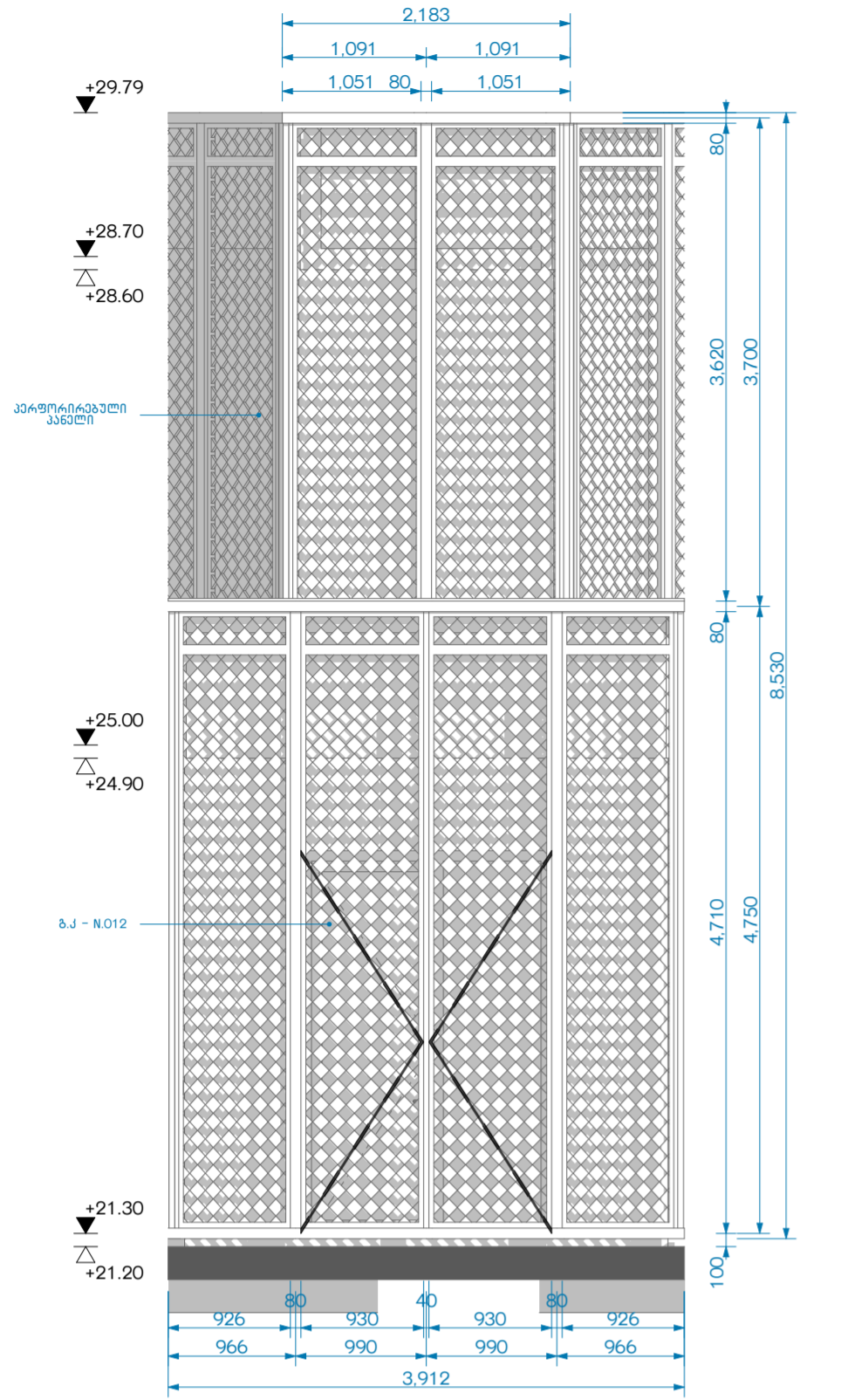

ფასალი 1-8 / ფ-28 1:50

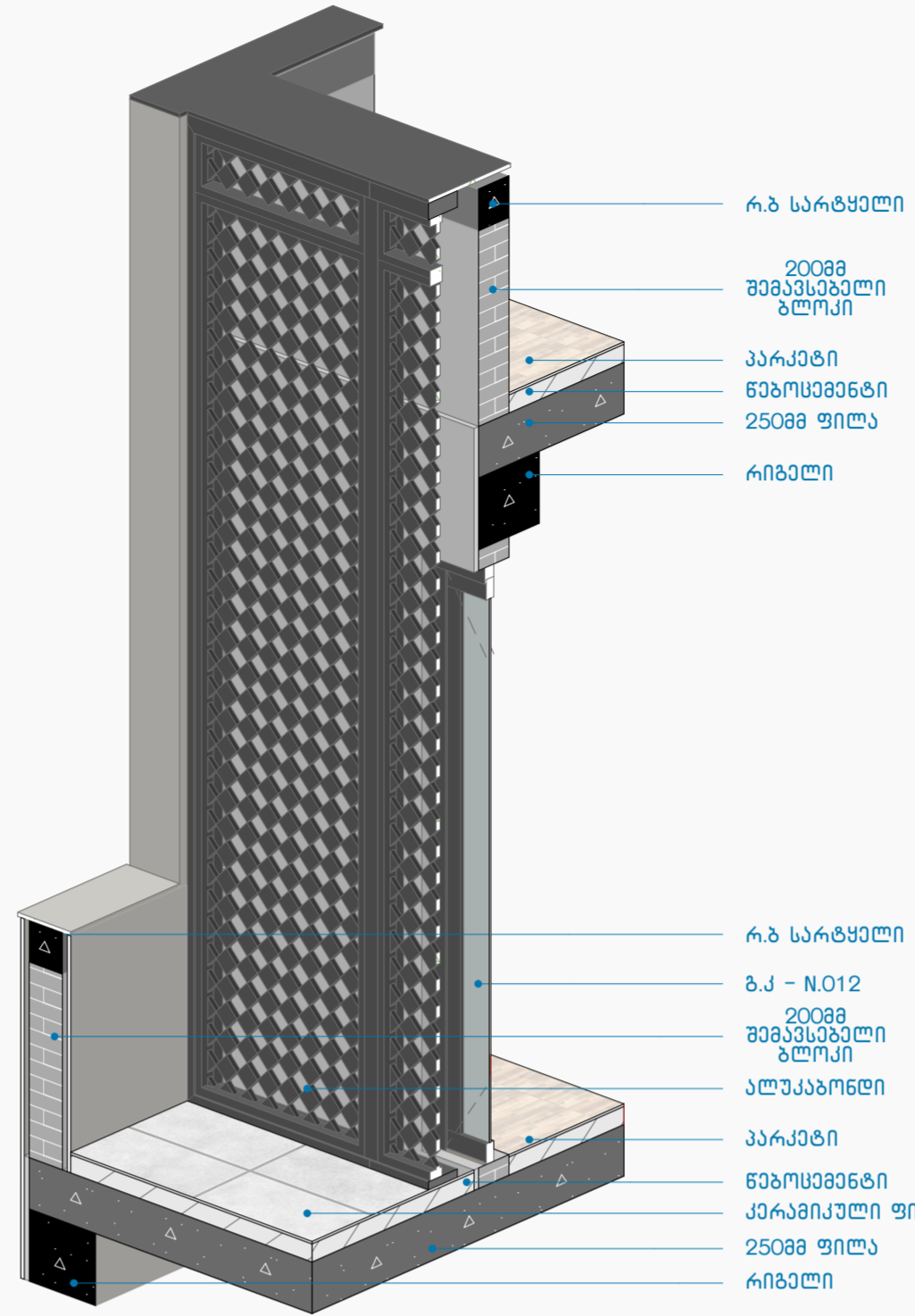

კვანძი N46 1:30

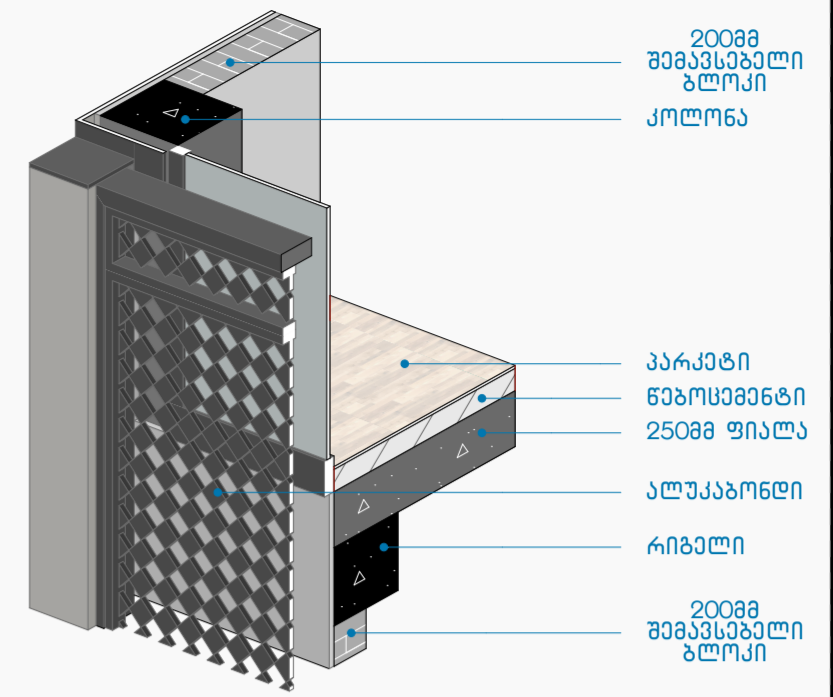

კვანძი N47 1:30

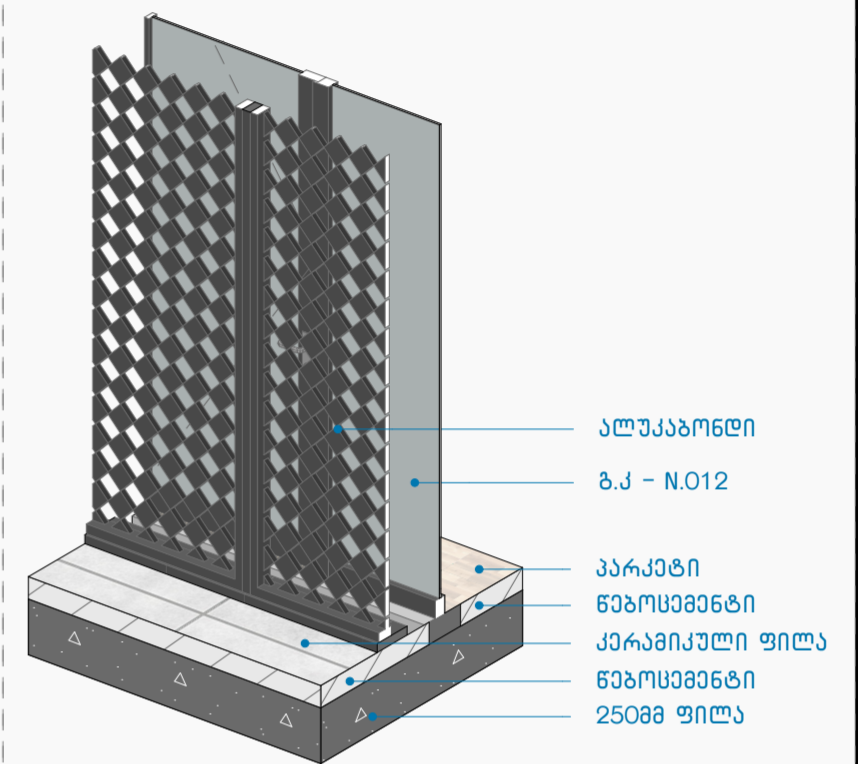

კვანძი N48 1:30

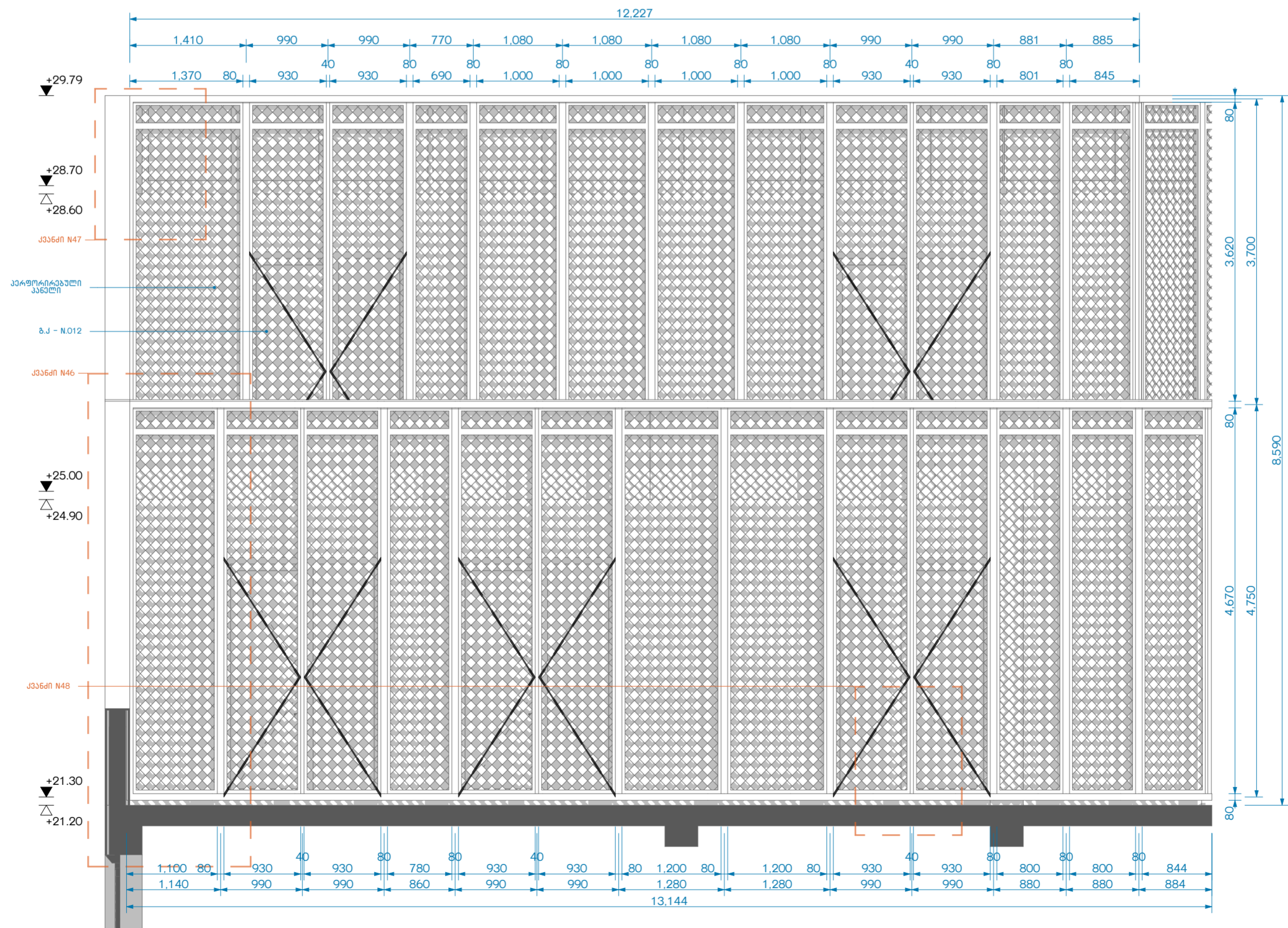

ფასალი 1-8 / ფ-29 1:50

შენიშვნა: ყველა ღირებულება მოცემულია მოპირკეთებისთვის. ღირებულების სუფთა ზომები იხილეთ კარ-ფანჯრის კლასიფიკაციაში